









KA3 Series

Model	Part number	Series
KA3.135-7	6151705220	C
KA3.36-7	6151705230	C
KA3.21-7	6151705240	C
KA3.36A	6151705250	C



WARNING



EN	<p>WARNING To reduce the risk of injury, before using or servicing tool, read and understand the following information as well as separately provided safety instructions (Item number: 354343). Save all warnings and instructions for future reference.</p>	 6
FR	<p>AVERTISSEMENT Avant toute utilisation ou intervention sur l'outil, veillez à ce que les informations suivantes ainsi que les instructions fournies dans le guide de sécurité (Code article : 354343) aient été lues, comprises et respectées. Conserver l'ensemble des mises en garde et consignes pour pouvoir les consulter ultérieurement.</p>	 8
ES	<p>ADVERTENCIA Antes de utilizar la herramienta o intervenir sobre ella, asegúrense de que la información que figura a continuación, así como las instrucciones que aparecen en la guía de seguridad (Código artículo: 354343) han sido leídas, entendidas y respetadas. Guarde todas las instrucciones y advertencias para futuras consultas.</p>	 10
DE	<p>WARNUNG Werkzeuge erst benutzen, wenn die nachstehenden Hinweise und die Regeln des Sicherheitsleitfadens (Artikel-Nr. 354343) gelesen und verstanden wurden. Bewahren Sie alle Warnhinweise und Anweisungen zur künftigen Verwendung auf.</p>	 12
IT	<p>AVVISO Prima di qualsiasi utilizzazione o intervento sull'attrezzo, verificate che le informazioni che seguono e le istruzioni contenute nella guida di sicurezza (Codice articolo: 354343) siano state lette, comprese e rispettate. Conservare tutti gli avvisi e le istruzioni per consultazioni future.</p>	 14
PT	<p>AVISO Antes de utilizar ou intervir na ferramenta, leia atentamente e respeite as informações seguintes assim como as instruções fornecidas no manual de segurança (Código artigo: 354343). Guarde todos os alertas e instruções para referência futura.</p>	 16
SV	<p>WARNING Läs noga igenom dessa säkerhetsinstruktioner liksom anvisningarna i säkerhetsguiden (Artikelkod: 354343) innan du börjar använda verktyget. Säilytä kaikki varoitukset ja ohjeet myöhempää tarvetta varten.</p>	 18
NL	<p>WAARSCHUWING Voor gebruik of demontage van het gereedschap altijd eerst zekerstellen dat de navolgende informatie evenals de geleverde veiligheidsinstructies (Code artikel: 354343) gelezen, begrepen en in acht genomen zijn. Bewaar alle waarschuwingen en instructies, zodat u ze op en later tijdstip kunt raadplegen.</p>	 20

**WARNING**

ZH	警告 为降低被伤害的风险, 在使用或维修工具之前, 请阅读并理解以下信息及单独提供的安全说明 (项目号: 354343) 妥善保存所有警告和说明, 以备将来参考。	22
HU	VIGYÁZAT A szerszám használatá vagy bármilyen más beavatkozás előtt a felhasználónak el kell olvasnia, meg kell értenie és a használat vagy beavatkozás során be kell tartania a következő, valamint a biztonsági útmutatóban (cikkszám: 354343) szereplő utasításokat. Olvassa el és őrizze meg az összes figyelmeztetést és utasítást későbbi hivatkozásra.	24
PL	OSTRZEŻENIE Przed podjęciem użytkowania przyrządu czy jakichkolwiek działań z nim związanych – należy upewnić się, że instrukcje dostarczone razem z podręcznikami d/s bezpieczeństwa (Kod urządzenia: 354343) zostały przeczytane, zrozumiane i będą przestrzegane. Wszystkie ostrzeżenia i instrukcje należy zachować do przyszłego wykorzystania.	26
CZ	VAROVÁNÍ Aby nedošlo ke zranění, seznámte se před použitím či údržbou nástroje s následujícími informacemi a zvláště dodávanými bezpečnostními pokyny (kat.č. 354343). Uchovejte veškeré texty varování a pokynů i pro budoucí potřebu.	28
RU	ПРЕДУПРЕЖДЕНИЕ До использования или вмешательства на инструменте необходимо прочитать, усвоить и соблюдать нижеследующую информацию, а также указания, приведенные в пособии по технике безопасности (Артикул товара : 354343). Сохраните все предупреждения и инструкции для справки на будущее.	30
JA	警告 怪私のリスクを軽減するために、ツールを使用する、または保守を行う前に、以下の情報と、別途提供する安全手順（項目番号：354343）を読んで理解してください。今後の参考のために、すべての警告と注意事項を保管しておいてください。	32
RO	AVERTISMENT Pentru a reduce riscul de vătămare, anterior utilizării sau desfășurării operațiunilor de service asupra uneltei, citiți și înțelegeți informațiile următoare precum și instrucțiunile furnizate separat (număr articol: 354343). Păstrați toate avertismentele și instrucțiunile pentru consultări ulterioare.	34
TR	UYARI Yaralanma riskini azaltmak için, aleti kullanmadan veya alete bakım yapmadan önce, aşağıdaki bilgiler ile birlikte ayrı olarak sunulan güvenlik talimatlarını okuyun ve anlayın (Madde numarası: 354343). Bütün uyarıları ve talimatları ileride kullanmak için saklayın.	36
KO	경고 부상의 위험을 줄이려면 공구를 사용하거나 수리하기 전에 별도로 제공된 안전 지시 사항과 다음 정보를 읽고 숙지하십시오(항목 번호: 6159931790). 추후에 참조할 수 있도록 모든 경고와 지침을 보관하십시오.	38
AR	تحذير لتقليل خطر الإصابة، قبل استخدام الأداة أو صيانتها، اقرأ المعلومات التالية وافهمها بالإضافة إلى تعليمات الأمان الموفرة بشكل منفصل (رقم العنصر: 354343). احتفظ بجميع التحذيرات والتعليمات للاستخدام المرجعي مستقبلاً.	40
HE	אזהרה על מנת להקטין את הסיכון לפציעה, לפני שימוש בכלי או ביצוע פעולות תחזוקה יש לקרוא ולהבין את המידע הבא, כמו גם את הוראות הבטיחות שנמסרו בנפרד (מספר פריט: 354343). יש לשמור את כל האזהרות וההוראות לצורך עיון בעתיד.	42

Find more information and your Desoutter contacts on:

www.desouttertools.com

Software and documentation available at:

<http://resource-center.desouttertools.com>

Find Spare parts information in Service Link through:

www.desouttertools.com

IDENTIFICATION

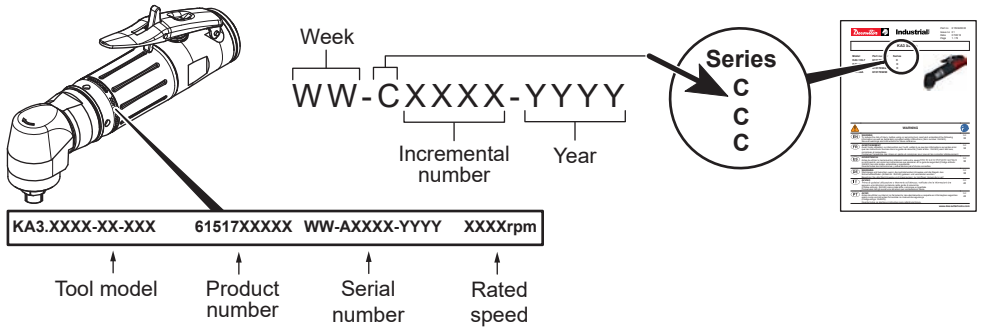

TECHNICAL DATA

Model	Part number	Rated speed	Motor power		Weight	
		rpm	W	hp	kg	lb
KA3.135-7	6151705220	13500	300	0.4	0.60	1.32
KA3.36-7	6151705230	3600	300	0.4	0.70	1.54
KA3.21-7	6151705240	2100	300	0.4	0.70	1.54
KA3.36A	6151705250	3600	300	0.4	0.70	1.54

DIMENSIONING

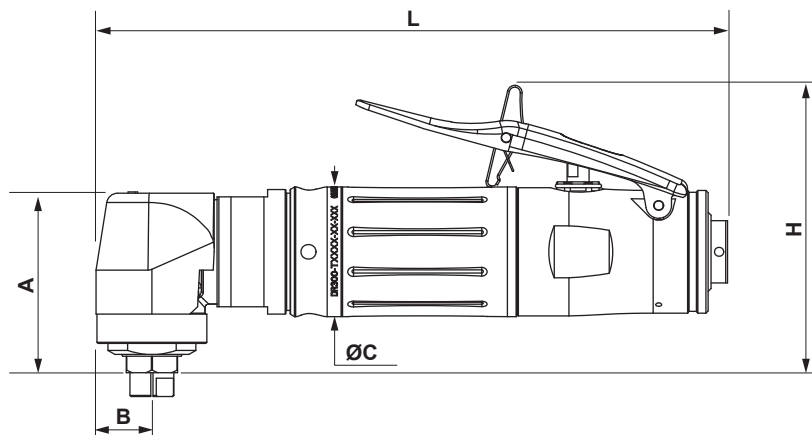

Model	Part number	L		H		A		B		ØC	
		mm	in.	mm	in.	mm	in.	mm	in.	mm	in.
KA3.135-7	6151705220	172.4	6.8	76.4	3.01	49	1.93	15	0.59	35.4	1.39
KA3.36-7	6151705230	189.5	7.5	76.4	3.01	49	1.93	15	0.59	35.4	1.39
KA3.21-7	6151705240	189.5	7.5	76.4	3.01	49	1.93	15	0.59	35.4	1.39
KA3.36A	6151705250	189.5	7.5	76.4	3.01	49	1.93	15	0.59	35.4	1.39

INSTALLATION

A Air supply connection

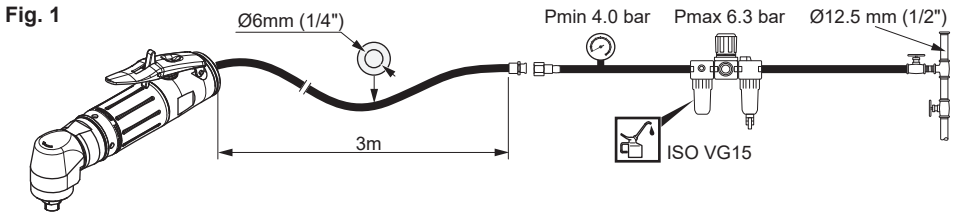
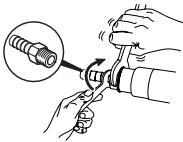
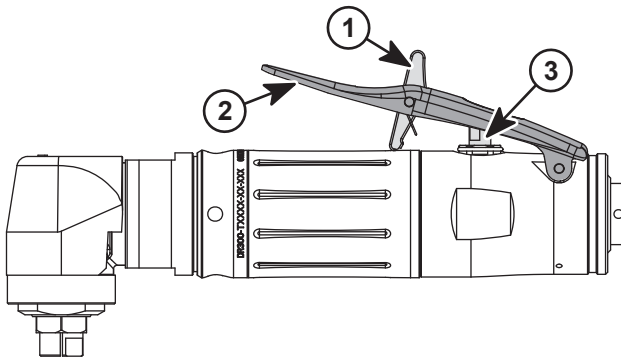

Fig. 2



OPERATING MODE

A Tool description



Original instructions.

© Copyright 2018, Ets Georges Renault 44818 St Herblain, FR

All rights reserved. Any unauthorized use or copying of the contents or part thereof is prohibited. This applies in particular to trademarks, model denominations, part numbers and drawings. Use only authorized parts. Any damage or malfunction caused by the use of unauthorised parts is not covered by Warranty or Product Liability.

STATEMENT OF USE

This product is designed for removing or polishing material using abrasives or polishing attachments. The use of grinding wheel is prohibited. No other use is permitted. For professional use only.

TECHNICAL DATA

- See page 3.

Additional data:

Air flow	l/s	9.5
	cfm	20
Air inlet	"	1/4
Hose internal Ø	mm	6
	"	1/4

NOISE AND VIBRATION DECLARATION STATEMENT

- See page 44.



Vibration level



Sound level

a_{hd} , a_h : Vibration levels.

$K / K_{pA} = K_{WA} = 3 \text{ dB}$: Uncertainty.

L_{pA} : Sound pressure level.

L_{WA} : Sound power level.

All values are current as of the date of this publication. For the latest information please visit www.desouttertools.com.

These declared values were obtained by laboratory type testing in accordance with the stated standards and are suitable for comparison with the declared values of other tools tested in accordance with the same standards. These

declared values are not adequate for use in risk assessments and values measured in individual work places may be higher. The actual exposure values and risk of harm experienced by an individual user are unique and depend upon the way the user works, the workpiece and the workstation design, as well as upon the exposure time and the physical condition of the user.

We, Desoutter, cannot be held liable for the consequences of using the declared values, instead of values reflecting the actual exposure, in an individual risk assessment in a work place situation over which we have no control.

This tool may cause hand-arm vibration syndrome if its use is not adequately managed. An EU guide to managing hand-arm vibration can be found by accessing <http://www.pneurop.eu/index.php> and selecting 'Tools' then 'Legislation'.

We recommend a programme of health surveillance to detect early symptoms which may relate to noise or vibration exposure, so that management procedures can be modified to help prevent future impairment.

INSTALLATION

- See page 5.



The tool is designed for a maximum operating pressure of 6.3 bar (90 psig). The compressed air must be clean. The installation of a filter is recommended.

- For maximum efficiency and performance, comply with the specification of the air hose (antistatic hose).

Dust extraction

- Contact your local Desoutter representative for more information.

OPERATING MODE

- See page 5.

The tools are fitted with a progressive throttle action, this allows a low speed with a small throttle opening which is ideal when commencing a drilling operation.

- Always use a sharp drill at the correct drilling speed.



The tool must not be operated at free speed.



The tool is fully stopped only several seconds after the on/off system has been released.

A TOOL DESCRIPTION

- 1 Locker
 - 2 Safety lever
 - 3 Valve
- Hold the tool by means of the handle and apply to the fastener to be tightened.
 - Push the locker and press the safety lever to run the tool.

MAINTENANCE INSTRUCTIONS

Maintenance should be performed by qualified personnel only.

- Prior to any maintenance task:
 - disconnect the tool.



Overhaul and preventive maintenance is recommended at regular intervals once per year or after maximum 1,000 hours of use depending on which occurs sooner.

Assembly and disassembly



- Never connect a partly assembled tool to the air supply.



Warning

The rotor blades in this tool have a PTFE content. The normal health and safety recommendations concerning PTFE must be observed when handling these rotor blades.

- Do not smoke.
- Wash hands before commencing any other activity.

Motor components must be washed with cleaning fluid and not blown clear with an air line.

The silencer must be replaced when dirty. Do not clean and re-use.



The use of spare parts other than those originally supplied by the manufacturer may result in a drop in performance or in increased maintenance and level of vibration and in the full cancellation of the manufacturer's liability.

- Follow standard engineering practices and refer to figures/exploded view for the mounting of component subassemblies.
- Prior to putting the equipment back into service, check that its main settings have not been modified and that the safety devices work properly.

Meaning of the pictograms



Left hand thread



When reassembling, apply the recommended glue



When reassembling, tighten to the required torque



When reassembling, lubricate with the required grease or oil.

Lubrication



This tool is fitted with blades which can operate without lubricated air. However, a small amount of oil allows the tool to provide full power and lengthens its life. The use of dry air with no trace of oil may reduce the life of blades.

If lubrication is required, an air line lubricator should be fitted down stream of the filter.

- Use ISO VG 15.

Note: full power is achieved using a lubricated air supply.

- Do not apply too much grease on gears or bearings; a thin coat shall be sufficient.



When disposing of components, lubricants, etc... ensure that the relevant safety procedures are carried out.



According to Directive 2012/19/CE concerning Waste Electrical and Electronic Equipment (WEEE), this product must be recycled.



- Contact your Desoutter representative or consult the website "www.desouttertools.com" to find out where you can recycle this product.

Notice d'utilisation originale.

© Copyright 2018, Ets Georges Renault 44818 St Herblain, FR

Tous droits réservés. Tout usage illicite ou copie totale ou partielle sont interdits. Cela s'applique plus particulièrement aux marques déposées, dénominations de modèles, numéros de pièces et schémas. Utiliser exclusivement les pièces autorisées. Tout dommage ou dysfonctionnement causé par l'utilisation d'une pièce non autorisée ne sera pas couvert par la garantie du fabricant ou la responsabilité du fait des produits.

DÉCLARATION D'UTILISATION

Ce produit est conçu pour le ponçage ou l'enlèvement de matière au moyen d'abrasifs ou d'accessoires de ponçage. L'utilisation de meule est interdite. Aucune autre utilisation n'est autorisée. Réservé à un usage professionnel.

CARACTÉRISTIQUES TECHNIQUES

- Voir page 3.

Informations supplémentaires :

Débit d'air	l/s	9.5
	cfm	20
Arrivée d'air	"	1/4
	mm	6
Diamètre interne du flexible Ø	"	1/4
	mm	6

DÉCLARATION RELATIVE AUX ÉMISSIONS SONORES ET VIBRATIONS

- Voir page 44.



Niveau de vibration



Niveau sonore

a_{hd} , a_h : Niveaux des vibrations.

$K / K_{pA} = K_{WA} = 3 \text{ dB}$: Incertitude.

L_{pA} : Niveau de pression sonore.

L_{WA} : Niveau de puissance sonore.

Toutes les valeurs sont celles connues à la date de publication du présent document. Pour obtenir les toutes dernières informations, visitez le site www.desouttertools.com.

Les valeurs déclarées ont été obtenues par le biais d'essais de type effectués en laboratoire, conformément aux normes mentionnées, et peuvent être comparées avec les valeurs déclarées des autres

outils testés dans le cadre de ces mêmes normes. Ces valeurs déclarées ne sont pas adaptées aux évaluations des risques et les valeurs mesurées sur les lieux de travail individuels peuvent être plus élevées. Les valeurs réelles d'exposition et le risque de préjudice subi par un utilisateur individuel sont uniques et dépendent de la façon dont cet utilisateur travaille, de la pièce sur laquelle il travaille et de la conception du poste de travail, ainsi que du temps d'exposition et de l'état de santé physique de l'utilisateur.

Nous, Desoutter, ne pouvons en aucun cas être tenus pour responsables des conséquences de l'utilisation des valeurs déclarées à la place des valeurs correspondant à l'exposition réelle lors d'une évaluation individuelle des risques sur un lieu de travail sur lequel nous n'avons aucun contrôle.

Cet outil peut provoquer un syndrome des vibrations s'il n'est pas utilisé correctement. Un guide de l'UE pour la gestion des vibrations de la main et du bras est disponible sur le site <http://www.pneurop.eu/index.php> et après sélection de 'Outils' ('Tools') puis 'Réglementation' ('Legislation').

Nous vous conseillons de mettre en place un programme de surveillance médicale afin de détecter les symptômes précurseurs qui peuvent être associés à l'exposition au bruit et aux vibrations, de manière à modifier les procédures de gestion et d'éviter ainsi tout risque d'infirmite.

INSTALLATION

- Voir page 5.



L'outil est conçu pour une pression maximale de service de 6,3 bars (90 psi relatifs). L'air comprimé doit être propre. Il est recommandé d'installer un filtre.

- Pour une efficacité et des performances maximales, se conformer aux spécifications concernant le flexible pneumatique (flexible antistatique).

Extraction des poussières

- Pour plus de renseignements, adressez-vous à votre représentant Desoutter.

MODE DE FONCTIONNEMENT

- Voir page 5.

Les outils sont équipés d'une commande progressive. Une petite ouverture de la commande permet de faire fonctionner l'outil à bas régime, ce qui est idéal pour commencer une opération de perçage.

- Toujours utiliser un foret acéré à la vitesse de perçage correcte.



L'outil ne doit pas être utilisé à la vitesse à vide.



L'outil ne s'arrête entièrement que plusieurs secondes après que l'opérateur a relâché la commande marche/arrêt.

A DESCRIPTION DE L'OUTIL

- 1 Dispositif de blocage
 - 2 Levier de sécurité
 - 3 Valve
- Maintenez l'outil à l'aide de la poignée, puis placez-le sur l'accessoire de fixation en vue de le serrer.
 - Poussez le dispositif de blocage et appuyez sur le levier de sécurité pour faire fonctionner l'outil.

INSTRUCTIONS DE MAINTENANCE

La maintenance doit être exclusivement confiée à un personnel qualifié.

- Avant toute intervention de maintenance :
 - débrancher l'outil.



Il est recommandé de procéder régulièrement à la révision et à la maintenance préventive de l'outil, une fois par an ou après 1 000 heures d'utilisation au maximum, à la première des deux échéances.

Montage et démontage



- Ne jamais raccorder à l'alimentation en air un outil partiellement assemblé.



Avertissement

Les pales du rotor de cet outil contiennent du PTFE. Les recommandations habituelles de santé et de sécurité concernant le PTFE doivent être suivies lors de la manipulation de ces pales de rotor.

- Ne pas fumer.
- Se laver les mains avant de commencer toute autre activité.

Les composants du moteur doivent être nettoyés avec un liquide de nettoyage et non pas à la soufflette.

Le silencieux doit être remplacé lorsqu'il est encrassé. Ne pas nettoyer la pièce en vue de la réutiliser.



L'utilisation de pièces de rechange autres que celles fournies d'origine par le fabricant peut entraîner une baisse de rendement ou une augmentation de la fréquence des opérations de maintenance ou du niveau de vibrations, ainsi que l'annulation de toute garantie constructeur.

- Suivre les règles techniques habituelles et se reporter aux figures et à la vue éclatée pour le montage des sous-ensembles.
- Avant de remettre le matériel en service, vérifier que ses réglages principaux n'ont pas été modifiés et que les dispositifs de sécurité fonctionnent correctement.

Signification des pictogrammes



Filetage à gauche



Lors du remontage, utiliser la colle recommandée



Lors du remontage, serrer au couple préconisé



Lors du remontage, lubrifier avec la graisse ou l'huile préconisées.

Lubrification



Cet outil est équipé de pales qui peuvent fonctionner sans air comprimé. Toutefois, une petite quantité d'huile permettra à l'outil de fournir sa puissance maximale et augmentera sa durée de vie. L'utilisation d'air sec sans trace d'huile peut réduire la durée de vie des pales.

Si une lubrification est nécessaire, il convient d'installer un lubrificateur pneumatique en aval du filtre.

- Utiliser un appareil de type ISO VG 15.

Remarque : il est possible d'atteindre la pleine puissance de l'outil en utilisant une alimentation en air lubrifiée.

- N'appliquez pas trop de graisse sur les engrenages ou les roulements ; une mince pellicule suffit.



Lors de la mise au rebut des composants, lubrifiants, etc., respecter les procédures de sécurité appropriées.



Conformément à la directive 2012/19/CE concernant les déchets d'équipements électriques et électroniques (DEEE), ce produit doit être recyclé.



- S'adresser au représentant Desoutter ou consulter le site web « www.desouttertools.com » pour savoir où recycler ce produit.

Instrucciones originales.

© Copyright 2018, Ets Georges Renault 44818 St Herblain, FR

Todos los derechos reservados. Se prohíbe el uso o la copia de cualquier manera no autorizado del contenido o parte del mismo. Esto se aplica en especial a las marcas comerciales, las denominaciones de los modelos, las referencias de piezas y las ilustraciones. Usar únicamente las partes autorizadas. Cualquier daño o fallo de funcionamiento provocado por el uso de piezas no autorizadas queda excluido de la Garantía o la Responsabilidad del producto.

DECLARACIÓN DE USO

Esta herramienta ha sido diseñada para el lijado o el arranque de material por medio de abrasivos o de accesorios de lijado. Está prohibido el uso de muelas. No se permite ningún otro uso. Solo para uso profesional.

DATOS TÉCNICOS

- Ver página 3.

Datos adicionales:

Caudal de aire	l/s	9.5
	cfm	20
Entrada de aire	"	1/4
Interior de la manguera Ø	mm	6
	"	1/4

DECLARACIÓN SOBRE RUIDOS Y VIBRACIONES

- Ver página 44.



Nivel de vibración



Niveles sonoros

a_{hd}, a_h: Niveles de vibración.

K / K_{pA} = KWA = 3 dB : Incertidumbre.

L_{pA} : Nivel de presión sonora.

L_{WA} : Nivel de potencia sonora.

Todos los valores están vigentes a la fecha de esta publicación. Para obtener la información más actualizada visite www.desouttertools.com.

Los valores declarados se han obtenido en pruebas de laboratorio realizadas con arreglo a las normas establecidas y son aptos para compararlos con los valores declarados de otras herramientas probadas de conformidad con las mismas normas. Estos

valores declarados no son idóneos para usarlos en evaluaciones de riesgo y los valores medidos en los lugares de trabajo concretos podrían ser superiores. Los valores de exposición reales y el riesgo de daño experimentados por un usuario individual son exclusivos y dependen de la forma de trabajo del usuario, la pieza de trabajo y el diseño del puesto de trabajo, así como del tiempo de exposición y del estado físico del usuario. Desoutter declina toda responsabilidad por las consecuencias derivadas del uso de los valores declarados, en lugar de valores que reflejen la exposición real, en una evaluación de riesgos individual en un lugar de trabajo sobre el que no tenga ningún control.

Esta herramienta puede provocar el síndrome de vibración mano-brazo si no se utiliza correctamente. Puede encontrar una guía de la UE sobre cómo manejar la vibración brazo-mano accediendo a <http://www.pneurop.eu/index.php> y seleccionando "Tools" (Herramientas) y "Legislation" (Legislación).

Recomendamos un programa de supervisión sanitaria para detectar los primeros síntomas que pueden estar relacionados con la exposición al ruido o la vibración, de manera que los procedimientos de gestión puedan modificarse para ayudar a evitar el empeoramiento futuro.

INSTALACIÓN

- Ver página 5.



La herramienta está diseñada para una presión de trabajo máxima de 6,3 bar (90 psig). El aire comprimido debe estar limpio. Se recomienda la instalación de un filtro.

- Para obtener el máximo de eficacia y rendimiento, cumpla con las especificaciones de la manguera de aire (manguera antiestática).

Extracción de polvo

- Póngase en contacto con su representante local de Desoutter para obtener más información.

MODO DE FUNCIONAMIENTO

- Ver página 5.

Las herramientas disponen de una acción de aceleración progresiva que permite obtener una velocidad baja con una apertura reducida del acelerador que es ideal para comenzar a perforar.

- Siempre use una broca cortante a la velocidad de perforación correcta.



La herramienta no debe usarse a velocidad en vacío.



La herramienta solo se detiene completamente unos segundos después de haber liberado el sistema de encendido/apagado.

A DESCRIPCIÓN DE LA HERRAMIENTA

- 1 Cerrojo
- 2 Válvula de seguridad
- 3 Válvula

- Sujete la herramienta de la agarradera y aplique al fijador que va a apretar.
- Ejercer presión sobre el cerrojo y presione la palanca de seguridad para poner a funcionar la herramienta.

INSTRUCCIONES DE MANTENIMIENTO

Solo personal cualificado debe efectuar el trabajo de mantenimiento.

- Antes de efectuar cualquier tarea de mantenimiento:
 - desconecte la herramienta.



Se recomiendan la revisión y el mantenimiento preventivo a intervalos regulares una vez al año o después de un máximo de 1.000 horas de uso, dependiendo de lo que ocurra antes.

Montaje y desmontaje



- Nunca conecte una herramienta que no esté completamente montada a la fuente de aire.



Advertencia

Las aspas del rotor de esta herramienta contienen PTFE (teflón). Las recomendaciones normales sobre higiene y seguridad en relación con el PTFE deben acatarse a la hora de manipular estas aspas del rotor.

- No fume.
- Lávese las manos antes de iniciar cualquier otra actividad.

Los componentes del motor deben lavarse con un líquido de limpieza y no soplar directamente con una línea de aire.

El silenciador debe sustituirse cuando esté sucio. No limpiarlo y reutilizarlo.



El uso de piezas de recambio diferentes a las originalmente suministradas por el fabricante pueden ocasionar la disminución del rendimiento o el aumento de la frecuencia de mantenimiento y del nivel de vibración y por último, la plena cancelación de la responsabilidad del fabricante.



- Siga las prácticas normales de ingeniería y consulte las cifras/vistas ampliadas para el montaje de los subconjuntos de componentes.
- Antes de poner el equipo de nuevo en funcionamiento, revise que los ajustes principales no hayan sido modificados y que los dispositivos de seguridad funcionen correctamente.

Significado de los pictogramas



Rosca a izquierda



Cuando vuelva a montar, aplique la goma recomendada



Cuando vuelva a montar, apriete al par de fuerza requerido



Cuando vuelva a montar, lubrique con la grasa o el aceite requeridos.

Lubricación



Esta herramienta está equipada con aspas que pueden funcionar sin aire lubricado. Sin embargo, una pequeña cantidad de aceite permite a la herramienta funcionar a su máxima potencia y prolonga su vida útil. El uso de aire seco sin nada de aceite puede reducir la vida útil de las aspas.

Cuando sea necesario lubricar, es necesario instalar un lubricador en la línea de aire aguas abajo del filtro.

- Use ISO VG 15.

Nota: la potencia máxima se logra utilizando una fuente de aire lubricado.

- No aplique demasiada grasa en los engranajes o los cojinetes; una capa delgada será suficiente.



Cuando deseche los componentes, lubricantes, etc., asegúrese de que se cumplen los procedimientos de seguridad correspondientes.



Según la Directiva 2012/19/CE relativa a residuos de aparatos eléctricos y electrónicos (WEEE), este producto debe ser reciclado.



- Póngase en contacto con su representante de Desoutter o consulte la página web "www.desouttertools.com" para averiguar dónde puede reciclar este producto.

Ursprüngliche Bedienungsanleitung.

© Copyright 2018, Ets Georges Renault 44818
St Herblain, FR

Alle Rechte vorbehalten. Jeglicher nicht autorisierte Gebrauch sowie das Kopieren der Inhalte ganz oder in Teilen ist verboten. Dies gilt insbesondere für Handelsmarken, Modellbezeichnungen, Artikelnummern und Zeichnungen. Verwenden Sie ausschließlich Originalbauteile. Schäden oder Fehlfunktionen, die durch den Einsatz unzulässiger Bauteile entstehen, sind nicht von der Garantie oder Produkthaftung abgedeckt.

NUTZUNGSERKLÄRUNG

Dieses Produkt ist für das Schleifen und die spanabhebende Bearbeitung mit Schleifmitteln bestimmt. Die Verwendung einer Schleifscheibe ist unzulässig. Andere Verwendungszwecke sind unzulässig. Nur zum Gebrauch durch ausgebildete Fachkräfte.

TECHNISCHE DATEN

- Siehe Seite 3.

Zusätzliche Daten:

Durchsatz	l/s	9.5
	cfm	20
Вход воздуха	"	1/4
Schlauch innen Ø	mm	6
	"	1/4

ERKLÄRUNG ZU GERÄUSCH- UND VIBRATIONSEMISSIONEN

- Siehe Seite 44.



Vibrationsstärke



Schallpegel

ahd, ah: Vibrationsstärke.

K / K_{pA} = K_{WA} = 3 dB : Unsicherheit.

L_{pA} : Schalldruckpegel.

L_{WA} : Schalleistungspegel.

Alle Angaben sind zum Veröffentlichungszeitpunkt korrekt. Neueste Informationen finden Sie auf www.desouttertools.com.

Die deklarierten Werte wurden durch Labortests gemäß den genannten Normen ermittelt und eignen sich zum Vergleich mit den deklarierten Werten anderer Werkzeuge, die denselben Normen entsprechend

geprüft wurden. Die deklarierten Werte sind nicht für Risikobewertungen geeignet. Die an einzelnen Arbeitsplätzen gemessenen Werte sind unter Umständen höher. Die tatsächlichen Expositionswerte und Schädigungsrisiken für einzelne Benutzer sind von Fall zu Fall unterschiedlich und hängen von der jeweiligen Arbeitsweise des Benutzers, vom Werkstück und von der Beschaffenheit des Arbeitsplatzes sowie von der Expositionsdauer und der körperlichen Verfassung des Benutzers ab.

Wenn die angegebenen Werte statt der Istwerte für die tatsächliche Exposition als Grundlage für eine individuelle Risikobewertung in einer bestimmten Arbeitsplatzsituation herangezogen wird, auf die Desoutter keinen Einfluss hat, lehnen wir die Haftung für eventuelle Folgen ab.

Dieses Werkzeug kann ein Hand-Arm-Vibrationssyndrom hervorrufen, wenn seine Verwendung nicht fachgerecht gehandhabt wird. Ein EU-Leitfaden zum Thema Hand-Arm-Vibration kann unter folgender Adresse abgerufen werden: <http://www.pneurop.eu/index.php> und dann "Werkzeuge" und "Gesetzliche Vorschriften".

Wir empfehlen ein Arbeitsplatz-Sicherheitsprogramm zur Früherkennung von Symptomen im Zusammenhang mit Lärm- oder Vibrationsbelastungen, sodass die Vermeidungsstrategien jeweils so angepasst werden können, dass sich künftige Belastungen vermeiden lassen.

INSTALLATION

- Siehe Seite 5.



Das Werkzeug ist für einen maximalen Arbeitsdruck von 6,3 bar (90 psig) ausgelegt. Die Druckluft muss sauber sein. Der Einbau eines Filters wird empfohlen.

- Für eine möglichst hohe Effizienz und maximale Leistung sind die technischen Spezifikationen für den Druckluftschlauch (antistatischer Schlauch) einzuhalten.

Staubabsaugung

- Weitere Informationen erhalten Sie von Ihrem Desoutter-Händler vor Ort.

BETRIEBSMODUS

- Siehe Seite 5.

Die Werkzeuge verfügen über eine progressive Drosselfunktion. Das ermöglicht eine niedrige Geschwindigkeit mit einer kleinen Drosselöffnung, was für das Anbohren ideal ist.

- Stets einen spitzen Bohrer mit der richtigen Bohrgeschwindigkeit verwenden.



Das Werkzeug darf nicht mit freier Drehzahl eingesetzt werden.



Nach dem Lösen des Ein/Aus-Systems läuft das Werkzeug erst nach mehreren Sekunden vollständig aus.

A WERKZEUGBESCHREIBUNG

- 1 Arretierung
- 2 Schutzschalter
- 3 Ventil

- Das Werkzeug am Griff halten und am Befestigungselement ansetzen.
- Die Arretierung und den Schutzschalter betätigen, um das Werkzeug einzuschalten.

WARTUNGSANWEISUNGEN

Wartungsarbeiten dürfen nur von entsprechend qualifizierten Fachkräften ausgeführt werden.

- Vor der Durchführung von Wartungsarbeiten:
 - Werkzeug stromlos schalten.



Es wird empfohlen, regelmäßig – ein Mal jährlich oder nach jeweils max. 1.000 Betriebsstunden (je nachdem, was früher eintritt) – eine Überholung und vorbeugende Wartung durchzuführen.

Montage und Demontage



- Nie ein teilweise zusammengebautes Werkzeug an die Druckluftversorgung anschließen.



Warnung

Die Rotorblätter sind bei diesem Werkzeug PTFE-haltig. Bei der Handhabung der Rotorblätter gelten die üblichen PTFE-Empfehlungen für die Gesundheit und Sicherheit.

- Nicht rauchen.
- Vor jeder Maßnahme die Hände waschen.

Die Motorteile müssen mit Reinigungsflüssigkeit abgewaschen werden. Das Reinigen mittels Druckluft ist nicht gestattet.

Bei Verschmutzung muss der Schalldämpfer ausgetauscht werden. Nicht reinigen und weiter verwenden.



Die Verwendung anderer als der vom Hersteller gelieferten Originalersatzteile kann zu einem Leistungsabfall oder einem verstärkten Wartungsbedarf, höheren Vibrationswerten und zu einer vollständigen Aufhebung der Herstellergarantie führen.

- Zur Montage von Bauteil-Untergruppen standardmäßige technische Verfahren einhalten und auf entsprechende Abbildungen/Explosionsdarstellungen Bezug nehmen.
- Vor erneuter Inbetriebsetzung des Geräts sicherstellen, dass die Haupteinstellungen nicht geändert wurden und sämtliche Sicherheitsvorrichtungen ordnungsgemäß funktionieren.

Bedeutung der Piktogramme



Linksgewinde



Bei der Wiedermontage den empfohlenen Klebstoff auftragen



Bei der Wiedermontage mit dem vorgeschriebenen Anzugsmoment festziehen



Bei der Wiedermontage mit dem erforderlichen Fett oder Öl schmieren.

Schmierung



Dieses Werkzeug ist mit Schneiden ausgestattet, die ohne schmierstoffhaltige Druckluft betrieben werden können. Mit einer geringen Menge Öl kann das Werkzeug aber seine volle Leistung entfalten und die Lebensdauer verlängert sich. Bei trockener und vollkommen ölfreier Druckluft verringert sich die Lebensdauer der Schneiden unter Umständen.

Falls eine Schmierung erforderlich ist, sollte hinter dem Filter eine Schmiervorrichtung für die Druckluftleitung installiert werden.

- ISO VG 15 verwenden.

Hinweis: Volle Leistung wird durch eine geölte Druckluftversorgung sichergestellt.

- Auf die Zahnräder oder Lager nicht zu viel Schmierfett auftragen; eine dünne Schicht sollte ausreichen.



Bei der Entsorgung von Bauteilen, Schmiermitteln usw. sicherstellen, dass die entsprechenden Sicherheitsmaßnahmen durchgeführt werden.



Dieses Produkt muss entsprechend der Richtlinie 2012/19/CE zu Elektro- und Elektronik-Altgeräten (WEEE) recycelt werden.



- Für Angaben zum Recycling dieses Produkts wenden Sie sich bitte an Ihren Desoutter-Vertreter oder besuchen Sie unsere Website www.desouttertools.com.

Istruzioni originali.

© Copyright 2018, Ets Georges Renault 44818 St Herblain, FR

Tutti i diritti riservati. E' vietato qualsiasi utilizzo o riproduzione, anche parziale, senza autorizzazione. Questo divieto vale in particolare per marchi commerciali, denominazioni di modelli, codici articolo e disegni. Utilizzare solo componenti autorizzate. Eventuali danni o malfunzionamenti causati dall'utilizzo di componenti non autorizzate non sono coperti da garanzia o da clausole di responsabilità sul prodotto.

DICHIARAZIONE D'USO

Questo prodotto è concepito per la pomiciatura o la rimozione di materia utilizzando abrasivi o accessori di pomiciatura. L'uso della mola è proibito. Nessun altro uso è permesso. Solo per utilizzo professionale.

DATI TECNICI

- Vedi pagina 3.

Dati aggiuntivi:

Flusso d'aria	l/s	9.5
	cfm	20
Ingresso aria	"	1/4
Ø interno tubo	mm	6
	"	1/4

INFORMATIVA RELATIVA ALLE EMISSIONI ACUSTICHE E ALLE VIBRAZIONI

- Vedi pagina 44.



Livello di vibrazioni



Livello sonoro

a_{hd}, **a_h**: Livelli di vibrazione.

K / K_{pA} = K_{WA} = 3 dB : Incertezza.

L_{pA} : Livello di pressione acustica.

L_{WA} : Livello di potenza sonora.

Tutti i valori si riferiscono alla data di questa pubblicazione. Per informazioni più aggiornate, consultare il sito www.desouttertools.com.

Questi valori dichiarati sono stati ottenuti tramite test di laboratorio in conformità agli standard indicati e possono essere confrontati con i valori dichiarati

di altri utensili testati in conformità agli stessi standard. Questi valori dichiarati non sono adatti per essere utilizzati in valutazioni di rischio; inoltre i valori misurati in singoli posti di lavoro potrebbero essere più elevati. I valori di esposizione effettivi e il rischio di danni per ogni singolo utilizzatore sono unici e dipendono dal modo in cui l'utilizzatore lavora, dal pezzo da lavorare e dal tipo di stazione di lavoro, nonché dal tempo di esposizione e dalle condizioni fisiche dell'utilizzatore.

Desoutter declina ogni responsabilità per le conseguenze derivanti dall'uso dei valori dichiarati al posto dei valori che riflettono l'effettiva esposizione, nell'ambito di una valutazione dei rischi personali in un posto di lavoro su cui non abbiamo controllo.

Questo utensile può causare la sindrome da vibrazioni mano-braccio in caso di scorretto utilizzo. Vedi la guida UE per il controllo della sindrome da vibrazioni mano-braccio accedendo al sito <http://www.pneurop.eu/index.php> e selezionando 'Strumenti' quindi 'Legislazione'.

Si raccomanda un programma di sorveglianza sanitaria per rilevare sintomi precoci che potrebbero essere collegati all'esposizione sonora e alle vibrazioni, in modo da modificare procedure di controllo per evitare menomazioni future.

INSTALLAZIONE

- Vedi pagina 5.



L'utensile è progettato per una pressione d'esercizio massima di 6,3 bar (90 psig). L'aria compressa deve essere pulita. Si raccomanda l'installazione di un filtro.

- Per un'efficienza e prestazione ottimali, rispettare le specifiche del tubo dell'aria (tubo antistatico).

Aspirazione polveri

- Per ulteriori informazioni, contattare il rappresentante locale Desoutter.

MODALITA' OPERATIVA

- Vedi pagina 5.

Gli utensili presentano un'azione progressiva della farfalla che consente una bassa velocità con apertura minima della farfalla, l'ideale nelle fasi iniziali di foratura.

- Usare sempre un trapano tagliente e alla corretta velocità di foratura.



Far funzionare l'utensile a velocità libera.



L'utensile è completamente fermo solo diversi secondi dopo il rilascio del sistema di accensione/spengimento.

A DESCRIZIONE DELL'UTENSILE

- 1 Blocco
- 2 Leva della sicura
- 3 Valvola

- Tenere l'utensile dall'impugnatura e applicarlo al dispositivo di fissaggio per il bloccaggio.
- Per avviare l'utensile, spingere il blocco e premere la leva della sicura.

ISTRUZIONI DI MANUTENZIONE

Gli interventi di manutenzione devono essere effettuati esclusivamente da personale qualificato.

- Prima di ogni intervento di manutenzione:
 - scollegare l'utensile.



È consigliabile eseguire la revisione e la manutenzione preventiva a intervalli regolari, una volta all'anno, oppure dopo un massimo di 1.000 ore di utilizzo, a seconda di quale condizione si verifichi per prima.

Montaggio e smontaggio



- Non collegare mai all'aria di alimentazione utensili assemblati parzialmente.



Attenzione!

Le lame del rotore di questo utensile contengono PTFE. E' necessario attenersi alle normali raccomandazioni sulla salute e sicurezza in relazione al PTFE quando si movimentano queste lame del rotore.

- Non fumare.
- Lavarsi le mani prima di iniziare qualsiasi altra attività.

I componenti del motore vanno lavati con liquido detergente e non soffiati per pulirli con aria delle linee pneumatiche.

Sostituire il silenziatore se sporco. Non pulire e riutilizzare.



L'uso di parti di ricambio non originali e differenti da quelle fornite dal produttore, può influenzare negativamente le prestazioni o causare la necessità di manutenzioni extra, nonché incremento delle vibrazioni, oltre all'invalidamento della garanzia e delle responsabilità del produttore.

- Per il montaggio dei sottogruppi di componenti, seguire le procedure tecniche standard e fare riferimento agli esplosi.
- Prima di ripristinare il funzionamento dell'apparecchiatura, controllare che le impostazioni principali non siano state modificate e che i dispositivi di sicurezza funzionino correttamente.

Significato dei pittogrammi



Impugnatura sinistrorsa



Durante il riassettaggio, usare la colla consigliata



Durante il riassettaggio, avvitare alla coppia richiesta



Durante il riassettaggio, lubrificare con il tipo di grasso o olio richiesto.

Lubrificazione



Il presente utensile è dotato di lame che funzionano senza aria lubrificata. Tuttavia, una piccola quantità di olio consente all'utensile di funzionare a pieno regime e ne allunga la durata. L'uso di aria priva d'olio può ridurre la durata delle lame.

In caso serva la lubrificazione, è necessario installare un lubrificatore a valle del filtro.

- Usare ISO VG 15.

Nota: la piena potenza viene raggiunta utilizzando alimentazione d'aria lubrificata.

- Non applicare quantità eccessive di grasso su cuscinetti e ingranaggi; è sufficiente stendere un velo leggero.



Durante lo smaltimento di componenti, lubrificanti, ecc., assicurarsi di osservare tutte le procedure di sicurezza richieste.



Secondo la Direttiva 2012/19/CE sullo smaltimento delle apparecchiature elettriche ed elettroniche (WEEE), questo prodotto deve essere riciclato.



- Contattare il proprio rappresentante Desoutter o consultare il sito "www.desouttertools.com" per scoprire dove riciclare questo prodotto.

Instruções originais.

© Copyright 2018, Ets Georges Renault 44818 St Herblain, FR

Todos os direitos reservados. Qualquer uso não autorizado ou cópia do conteúdo, ou parte dele, está proibida. Isso se aplica a marcas comerciais, denominações de modelos, números de peças e desenhos. Use exclusivamente peças autorizadas. Quaisquer danos ou mau funcionamento causado pela utilização de peças não autorizadas não está coberto pela Garantia ou Responsabilidade do Produto.

DECLARAÇÃO DE USO

Este produto foi concebido para lixar ou remover matéria por meio de abrasivos ou acessórios de lixar. É proibido o uso do rebolo. Nenhum outro uso é permitido. Apenas para uso profissional.

DADOS TÉCNICOS

- Consulte a página 3.

Dados adicionais:

Fluxo de ar	l/s	9.5
	cfm	20
Entrada de ar	"	1/4
Mangueira interna Ø	mm	6
	"	1/4

DECLARAÇÃO DE RUÍDO E VIBRAÇÃO

- Consulte a página 44.



Nível de vibração



Nível de ruído

a_{hd} , a_h : Níveis de vibração.

$K / K_{pA} = K_{WA} = 3 \text{ dB}$: Incerteza.

L_{pA} : Nível de pressão sonora.

L_{WA} : Nível de potência sonora.

Todos os valores estão atualizados até a data desta publicação. Para consultar as informações mais recentes, vá para www.desouttertools.com.

Estes valores declarados foram obtidos por testes de laboratório de acordo com as normas estabelecidas e são adequados para comparação com os valores declarados de outras ferramentas testadas em conformidade com as mesmas normas. Estes valores declarados não são adequados para

uso em avaliações de risco, e os valores medidos em locais de trabalho individuais podem ser maiores. Os valores de exposição reais e o risco de dano experimentado por um usuário individual são exclusivos e dependentes do modo de trabalhar do usuário, da peça e do modelo da estação de trabalho, além do tempo de exposição e das condições físicas do usuário.

Nós da Desoutter não podemos ser responsabilizados pelas consequências da utilização dos valores declarados em uma avaliação de risco individual, em uma situação de local de trabalho sobre as quais não temos controle, ao invés de valores que refletem a exposição real.

Esta ferramenta pode causar a síndrome da vibração de mãos e braços se a sua utilização não for gerenciada de forma adequada. Um guia da UE para controle da vibração da mão e do braço pode ser encontrado em <http://www.pneurop.eu/index.php> e selecionando-se 'Tools' (Ferramentas) e, depois, 'Legislation' (Legislação).

Recomendamos um programa de vigilância em saúde para detectar os primeiros sintomas que podem estar relacionados com a exposição a ruído ou a vibração, para que os procedimentos de controle possam ser modificados para ajudar a prevenir um comprometimento futuro.

INSTALAÇÃO

- Consulte a página 5.



A ferramenta é projetada para pressão operacional máxima de 6,3 bar (90 psig). O ar comprimido deve estar limpo. Recomenda-se a instalação de um filtro.

- Para obter eficiência e desempenho máximos, siga as especificações da mangueira de ar (mangueira antiestática).

Extração de poeira

- Entre em contato com seu representante Desoutter local para mais informações.

MODO DE OPERAÇÃO

- Consulte a página 5.

As ferramentas são equipadas com uma ação progressiva do gatilho, isso permite uma baixa velocidade com abertura pequena do gatilho, que é ideal para iniciar uma operação de perfuração.

- Use sempre uma broca afiada na velocidade de perfuração correta.



A ferramenta não deve ser operada em velocidade livre.



A ferramenta estará totalmente parada apenas vários segundos depois que o sistema liga/desliga tiver sido liberado.

A

DESCRIÇÃO DA FERRAMENTA

- 1 Trava
- 2 Alavanca de segurança
- 3 Válvula

- Segure a ferramenta pelo cabo e aplique ao fixador que será apertado.
- Pressione a trava e pressione a alavanca de segurança para operar a ferramenta.

INSTRUÇÕES DE MANUTENÇÃO

A manutenção deve ser realizada apenas por pessoal qualificado.

- Antes de qualquer serviço de manutenção:
 - desconecte a ferramenta.



Recomenda-se que sejam efetuadas revisões e manutenção preventiva a intervalos regulares, uma vez por ano ou no máximo depois de 1.000 horas de uso, dependendo do que ocorrer primeiro.

Montagem e desmontagem



- Nunca conecte uma ferramenta parcialmente montada ao suprimento de ar.



Atenção!

As lâminas do rotor nesta ferramenta têm conteúdo de PTFE. As recomendações normais de saúde e segurança relativas a PTFE devem ser observadas ao manusear essas lâminas do rotor.

- Não fume.
- Lave as mãos antes de iniciar qualquer outra atividade.

Os componentes do motor devem ser lavados com fluido de limpeza e não ser soprados com uma linha de ar.

O silenciador deve ser substituído quando estiver sujo. Não limpe e reutilize.



A utilização de peças que não sejam aquelas originalmente fornecidas pelo fabricante pode resultar em uma queda no rendimento ou no aumento da manutenção e nível de vibrações e na anulação completa da responsabilidade do fabricante.



- Siga as práticas de engenharia padrão e consulte as figuras/visão explodida para a montagem de subconjuntos de componentes.
- Antes de colocar o equipamento de volta em serviço, verifique se seus ajustes principais não foram modificados e se os dispositivos de segurança funcionam adequadamente.

Significado dos pictogramas



Rosca à esquerda



Ao remontar, aplique a cola recomendada



Ao remontar, aperte com o torque necessário



Ao remontar, lubrifique com a graxa ou óleo necessário.

Lubrificação



Esta ferramenta é equipada com lâminas que podem operar sem ar lubrificado. No entanto, uma pequena quantidade de óleo permite que a ferramenta forneça potência total e aumenta a sua vida útil. O uso de ar seco sem traço de óleo pode reduzir a vida útil das lâminas.

Se for necessária lubrificação, um lubrificador de linha de ar deve ser instalado a jusante do filtro.

- Use ISO VG 15.

Observação: a potência total é obtida usando um suprimento de ar lubrificado.

- Não aplique muita graxa nas engrenagens ou rolamentos; uma camada fina é suficiente.



Ao descartar componentes, lubrificantes, etc., assegure-se de que os procedimentos de segurança aplicáveis sejam realizados.



De acordo com a Diretiva 2012/19/CE referente a resíduos de equipamentos elétricos e eletrônicos (WEEE, Waste Electrical and Electronic Equipment), este produto deverá ser reciclado.



- Entre em contato com seu representante Desoutter ou consulte o site "www.desouttertools.com" para ver onde é possível reciclar este produto.

Översättning av bruksanvisning i original.

© Copyright 2018, Ets Georges Renault 44818
St Herblain, FR

Med ensamrätt. Otillåten användning eller kopiering av innehållet eller delar därav är förbjudet. Detta gäller i synnerhet varumärken, modellnamn, delnummer och ritningar. Använd endast godkända delar. Skada eller felfunktion som beror på användning av delar som inte är godkända täcks inte av garantin eller produktansvarsskyldigheten.

ANVÄNDNINGSENTYG

Denna produkt är konstruerad för slipning eller materialborttagning med hjälp av nötande hjälpmedel eller sliptillbehör. Användning av slipskiva är förbjudet. Ingen annan användning är tillåten. Endast för professionell användning.

TEKNISKA DATA

- Se sidan 3.

Ytterligare data:

Luftflöde	l/s	9.5
	cfm	20
Luftinlopp	"	1/4
	mm	6
Slang, inre Ø	"	1/4

DEKLARATIONSUTTALANDE OM BULLER OCH VIBRATIONER

- Se sidan 44.



Vibrationsnivå



Ljudnivå

a_{hd}, a_h: Vibrationsnivåer.

K / K_{pA} = K_{WA} = 3 dB : Osäkerhet.

L_{pA} : Ljudtrycksnivå.

L_{WA} : Ljudtrycksnivå.

Alla värden är aktuella vid publiceringsdatum. För den senaste informationen, gå till www.desouttertools.com.

Dessa deklarerade värden har erhållits genom laboratorietester i enlighet med angivna direktiv eller standarder och är lämpliga att jämföra med deklarerade värden för andra maskiner som testats i enlighet med samma direktiv eller standarder. Värdena kan inte användas för

riskbedömning och värden som uppmäts på individuella arbetsplatser kan vara högre. De faktiska exponeringsvärdena och de skaderisker som en enskild användare utsätts för är unika och beror på personens arbetssätt, i vilket material maskinen används, användarens exponeringstid och fysiska kondition samt maskinens skick.

Vi på Desoutter kan inte hållas ansvarsskyldiga för konsekvenserna av att använda de angivna värdena istället för värden som återspeglar den faktiska exponeringen vid en individuell riskbedömning på en arbetsplats över vilken vi inte har någon kontroll.

Detta verktyg kan orsaka syndromet hand-armvibrationer om det inte används korrekt. En EU-guide för hantering av hand-armvibrationer återfinns på <http://www.pneurop.eu/index.php> och välj 'Tools' sedan 'Legislation'.

Vi rekommenderar ett program för hälsokontroll för att upptäcka tidiga symptom som kan härledas till utsatthet för buller eller vibrationer, så att hanteringssätt kan modifieras för att hjälpa till att förhindra framtida skador.

INSTALLATION

- Se sidan 5.



Verktyget är avsett för ett maximalt driftstryck på 6,3 bar (90 psig). Tryckluften måste vara ren. Installationen av ett filter rekommenderas.

- För maximal effektivitet och prestanda, följ specifikationen av luftslangen (antistatisk slang).

Dammutsug

- Kontakta din lokala Desoutter-representant för mer information.

DRIFTLÄGE

- Se sidan 5.

Verktygen är försedda med ett progressivt gaspådrag, som ger en låg hastighet med ett litet gasådrag vilket är perfekt när en borrningsoperation ska påbörjas.

- Använd alltid en skarp borrar vid rätt borrhastighet.



Verktyget får inte användas vid tomgång.



Verktyget har stannat helt endast flera sekunder efter att på-/av-systemet har släppts.

A VERKTYGS BESKRIVNING

- 1 Säkerhetsanordning
 - 2 Säkerhetsspärr
 - 3 Ventil
- Håll verktyget i handtaget och lägg på det på förbandet som ska dras åt.
 - Skjut fram säkerhetsanordningen och tryck på säkerhetsspaken för att köra verktyget.

ANVISNINGAR FÖR UNDERHÅLL

Underhåll ska endast utföras av behörig personal.

- Före allt underhåll:
 - koppla loss verktyget.



Översyn och förebyggande underhåll rekommenderas regelbundet, en gång per år, eller efter maximalt 1 000 timmars användning, beroende på vilket som inträffar först.

Montering och demontering



- Anslut aldrig ett delvis monterat verktyg till lufttillförseln.



Varning

Rotorbladen i detta verktyg har ett PTFE-innehåll. De normala rekommendationerna om hälsa och säkerhet för PTFE måste följas vid hantering av dessa rotorblad.

- Rök inte.
- Tvätta händerna innan någon annan aktivitet påbörjas.

Motorkomponenter måste tvättas med rengöringsvätska och inte blåsas rena med en luftledning.

Ljuddämparen måste bytas ut när den är smutsig. Rengör inte och återanvänd.



Användning av andra typer av reservdelar än vad som från början levererades av tillverkaren kan medföra försämrad prestanda eller ökat undreåll och vibrationsnivå och att tillverkarens ansvar upphör helt.

- Följ standardteknik och se efter i figurer och sprängskisser hur komponenternas detaljsammansättning ska göras.
- Innan utrustningen åter tas i drift, kontrollera att dess huvudinställningar inte har ändrats och att säkerhetsanordningarna fungerar korrekt.

Symbolernas betydelse



Vänstergånga



Vid montering, applicera rekommenderat lim



Vid montering, dra åt till det moment som krävs



Vid montering, smörj med det fett eller den olja som krävs.

Smörjning



Detta verktyg är utrustat med blad som kan arbeta utan smord luft. Men en liten mängd olja gör att verktyget kan ge full effekt och förlänger dess liv. Användning av torr luft utan någon olja, kan minska livslängden på bladen.

Om smörjning krävs, bör en smörjapparat monteras med en luftledning nedströms filtret.

- Använd ISO VG 15.

Obs! full effekt uppnås med hjälp av en smord lufttillförsel.

- Lägg inte på för mycket fett på drev eller lager. Ett tunt lager räcker.



Vid omhändertagande av komponenter, smörjmedel, osv, se till satt relevanta säkerhetsprocedurer utförs.



Enligt Direktivet 2012/19/CE gällande Avfallshantering av elektrisk och elektronisk utrustning (WEEE), måste den här produkten återvinnas.



- Kontakta din Desoutter-representant eller besök webbplatsen "www.desouttertools.com" för att få reda på var du kan återvinna denna produkt.

Oorspronkelijke instructies.

© Copyright 2018, Ets Georges Renault 44818
St Herblain, FR

Alle rechten voorbehouden. Elk ongeoorloofd gebruik of kopiëren van de inhoud of een deel ervan is verboden. Dit geldt met name voor handelsmerken, modelbenamingen, onderdeelnummers en tekeningen. Gebruik alleen goedgekeurde onderdelen. Eventuele schade of defecten veroorzaakt door het gebruik van niet-goedgekeurde onderdelen vallen niet onder de garantie of productaansprakelijkheid.

GEBRUIKSVERKLARING

Dit product is bestemd voor het schuren of verwijderen van materiaal met behulp van slijpen schuurmiddelen. Het gebruik van slijpsteen is verboden!

Geen enkel ander gebruik is toegestaan. Alleen voor professioneel gebruik.

TECHNISCHE GEGEVENS

- Zie pagina 3.

Aanvullende gegevens:

Luchtstroom	l/s	9.5
	cfm	20
Luchtinlaat	"	1/4
Slang interne Ø	mm	6
	"	1/4

VERKLARING LAWAAI EN TRILLINGEN

- Zie pagina 44.



Trillingsniveau



Geluidsniveau

a_{hd}, **a_h**: Trillingsniveaus.

K / K_{pA} = K_{WA} = 3 dB : Onzekerheid.

L_{pA} : Geluidsdrukkniveau.

L_{WA} : Geluidsvermogen.

Alle waarden zijn geldig vanaf de datum van deze publicatie. Voor de meest recente informatie kunt u terecht op www.desouttertools.com.

Deze opgegeven waarden werden verkregen door testen van het laboratoriumtype in overeenstemming met de gestelde normen en zijn geschikt voor een vergelijking met de opgegeven waarden van andere gereedschappen getest volgens dezelfde normen. Deze opgegeven waarden zijn niet geschikt

voor gebruik in risicobeoordelingen en waarden gemeten in individuele werkplekken kunnen hoger zijn. De werkelijke blootstellingswaarden en de risicoschade ondervonden door een individuele gebruiker zijn uniek en afhankelijk van de manier waarop de gebruiker werkt, het werkstuk en het werkstationontwerp, alsmede van de belichtingstijd en de lichamelijke conditie van de gebruiker.

Wij, Desoutter, kunnen niet aansprakelijk worden gesteld voor de gevolgen van het gebruik van de opgegeven waarden, in plaats van de waarden die de feitelijke blootstelling weergeven, in een individuele risicobeoordeling in een situatie op de werkplek waarover wij geen controle hebben.

Dit gereedschap kan het hand-armtrillingsyndroom veroorzaken als het gebruik ervan niet adequaat beheerd wordt. Een EU-gids voor het beheer van hand-armtrilling kan worden gevonden op <http://www.pneurop.eu/index.php> en 'Extra' te selecteren en vervolgens 'Wetgeving'.

Wij raden een programma voor gezondheidstoezicht aan om vroege symptomen te detecteren die betrekking kunnen hebben op lawaai- of trillingsblootstelling, zodat beheerprocedures kunnen worden aangepast om toekomstige aantasting te voorkomen.

INSTALLATIE

- Zie pagina 5.



Het gereedschap is ontworpen voor een maximale werkdruk van 6,3 bar (90 psig). De perslucht moet schoon zijn. De installatie van een filter wordt aanbevolen.

- Voor maximale efficiëntie en prestaties, moet de installatie in overeenstemming zijn met de specificatie van de luchtslang (antistatische slang).

Stofafzuiging

- Neem contact op met uw lokale Desoutter vertegenwoordiger voor meer informatie.

BEDRIJFSMODUS

- Zie pagina 5.

De gereedschappen zijn uitgerust met een progressieve gashendel actie, deze zorgt voor een lage snelheid met een kleine gasklepopening die ideaal is bij de aanvang van een boorwerking.

- Gebruik altijd een scherpe boor aan de juiste boorsnelheid.



Het gereedschap mag niet worden gebruikt aan vrije snelheid.



Het gereedschap wordt slechts volledig gestopt enkele seconden nadat het systeem aan/uit wordt vrijgegeven.

A GEREEDSCHAPSBSCHRIJVING

- 1 Vergrendeling
 - 2 Veiligheidshendel
 - 3 Klep
- Houd het gereedschap bij de handgreep en gebruik het bevestigingsmiddel om vast te draaien.
 - Duw op de vergrendeling en druk op de veiligheidshendel om het gereedschap te doen werken.

ONDERHOUDSINSTRUCTIES

Onderhoud mag alleen worden uitgevoerd door bevoegd personeel.

- Voorafgaand aan een onderhoudstaak:
 - koppel het gereedschap los.



Revisie en preventief onderhoud wordt regelmatig aanbevolen, één keer per jaar of na maximaal 1000 uur gebruik, afhankelijk van wat eerst plaatsvindt.

Montage en demontage



- Sluit nooit een gedeeltelijk geassembleerd gereedschap aan op de luchttoevoer.



Waarschuwing

De rotorbladen in dit gereedschap hebben een PTFE-inhoud. De normale gezondheids- en veiligheidsaanbevelingen met betrekking tot PTFE moeten in acht worden genomen bij het hanteren van deze rotorbladen.

- Niet roken.
- Was uw handen voordat u begint met een andere activiteit.

Motoronderdelen moeten worden gewassen met een schoonmaakvloeistof en niet met lucht worden schoon geblazen.

De vuile geluiddemper moet worden vervangen. Niet schoonmaken en opnieuw gebruiken.



Het gebruik van andere dan de oorspronkelijk door de fabrikant geleverde onderdelen kan leiden tot een vermindering van de prestaties of in verhoogd onderhoud en trillingsniveau en in de volledige annulering van de aansprakelijkheid van de fabrikant.

- Volg de standaard techniekpraktijken en gebruik de afbeeldingen/geëxplodeerde perspectieftekening voor de montage van onderdelen van de deelsamenstelling.
- Vooraleer de apparatuur weer in gebruik te nemen, controleer of de belangrijkste instellingen niet zijn gewijzigd en dat de veiligheidsvoorzieningen goed werken.

Betekenis van de pictogrammen



Linkse draad



Gebruik de aanbevolen lijm bij het reassembleren



Draai vast tot de vereiste torsie bij het reassembleren



Smeer met het vereiste vet of olie bij het reassembleren.

Smeren



Dit gereedschap is uitgerust met mesjes die kunnen werken zonder gesmeerde lucht. Maar een kleine hoeveelheid olie brengt het gereedschap op volledig vermogen en verlengt de levensduur. Het gebruik van droge lucht zonder enige olie kan de levensduur van de mesjes verminderen.

Als smering nodig is, moet een smerapparaat met luchtleiding worden aangebracht stroomafwaarts van de filter.

- Gebruik ISO VG 15.

Opmerking: volledig vermogen wordt bereikt door een gesmeerde luchttoevoer.

- Gebruik niet te veel vet op de tandwielen of lagers; een dunne laag zal volstaan.



Bij het weggooien van onderdelen, smeermiddelen, enz... zorg ervoor dat de van toepassing zijnde veiligheidsprocedures worden uitgevoerd.



Volgens Richtlijn 2012/19/EG inzake elektrische en elektronische afvalapparatuur (AEA), moet dit product worden gerecycled.



- Neem contact op met de vertegenwoordiger van Desoutter of raadpleeg de website "www.Desouttertools.com" om te weten waar u dit product kunt recycleren.

原始说明

© 版权所有 2018, Ets Georges Renault
44818 St Herblain, FR

保留所有权利。禁止未经授权使用或复制本文中的内容或任何部分。该要求尤其适用于商标、型号名称、部件编号和插图。仅可使用已获授权的部分。因使用未经授权的部分而造成的任何损坏或故障不在保修或产品责任范围之内。

使用说明

本产品设计用于使用磨料或抛光附件去除或抛光材料。严禁使用砂轮。不允许用于其他用途。仅用于专业用途。

技术数据

- 请参阅页面 3。

其他数据：

空气流量	升/秒	9.5
	立方英尺/分钟	20
进气口	"	1/4
软管内径 Ø	毫米	6
	"	1/4

噪声和振动声明

- 请参阅页面 44。



振动等级



声级

a_{hd} 、 a_h ：振动等级

$K / K_{pA} = K_{WA} = 3 \text{ dB}$ ：不准确度

L_{pA} ：声压级

L_{WA} ：声功率级

所有数值于文件发布之日时为最新数值。有关最新信息，请访问 www.desouttertools.com

这些声明值均根据所述标准通过实验室型式试验得出，适用于与采用相同标准试验的其他工具之声明值进行比较。此类声明值不适合用于

风险评估，在个别作业场所测得的数值可能会更高。个别用户经受的实际暴露值以及危害风险可能因人而异，具体视该用户的作业方式、工件及工作站设计、暴露时间以及其身体状况而定。

个别作业场所我们无法掌控其状况，因此相关风险评估所反映的并非实际暴露值，Desoutter 公司对使用此类声明值造成的后果概不负责。

若未经充分处理就使用本工具，可能会引起手臂震动症状。如需获取处理手臂震动的欧盟指南，请访问 <http://www.pneurop.eu/index.php> 然后依次选择“工具”->“法规”。

建议开展健康监测计划，检查可能与噪声或振动暴露有关的早期症状，以便修订管理程序并预防日后发生损害。

安装

- 请参阅页面 5。



该工具专为最大工作压力 6.3 巴 (90 磅/平方英寸) 而设计。压缩空气必须洁净。建议安装过滤器。

- 要获得最大效率和性能，请遵循空气软管（抗静电软管）的规范。

除尘

- 请联系您当地的 Desoutter 代表以获取更多信息。

操作模式

- 请参阅页面 5。

这些工具都配有节气门渐进装置，这允许小节气门开度低速运行，在开始钻孔作业时非常理想。

- 务必使用锋利的钻头，采用正确的钻孔速度。



该工具不得空转运行。



该工具在开/关系统松开后仅几秒钟就完全停止。

A 工具描述

- 1 锁扣装置
- 2 安全杆
- 3 阀

- 用手柄固定工具，然后应用于需要拧紧的紧固件。
- 推动锁扣装置，然后按下安全杆运行该工具。

维护说明

维护只应由具备资格的人员执行。

- 在执行任何维护任务之前：
 - 断开工具的连接。



建议每年定期进行一次全面大修和预防性维护，或在最长使用 1,000 小时以后进行，以时间先到者为准。

装配和拆卸



- 切勿将部分装配的工具连接到气源。



警告

此工具中的转子刀片含有PTFE。处理这些转子刀片时，必须遵循有关PTFE的一般健康和​​安全建议。

- 请勿吸烟。
- 开始任何其他活动之前，请洗手。

电机组件必须用清洗液清洗，而不是用空气管路吹净。

消声器在脏污时必须更换。请勿清洁和重复使用。



使用不是由制造商提供的原装备用零件可能会导致工具性能下降或维护次数和振动水平增加，且制造商会因此完全拒绝承担责任。

- 遵循标准工程实践，并参考组件子部件安装图/分解图。
- 将设备重新投入使用之前，请检查其主要设置是否进行过修改，以及安全设备是否能正常工作。

图形符号的含义



左旋螺纹



重新装配时，涂抹建议的胶粘剂



重新装配时，拧紧至所需扭矩



重新装配时，用所需润滑油或机油进行润滑。

润滑



此工具配有刀片，可在空气未经过润滑的情况下工作。然而，少量机油可使该工具提供全功率并延长其使用寿命。使用无机油的干燥空气可能会缩短刀片的使用寿命。

如果需要润滑，空气管路润滑器应装配在过滤器下流。

- 使用ISO VG 15。

注：使用经过润滑的气源可实现全功率。

- 请勿在齿轮或轴承上涂抹过多润滑油，薄薄一层应该足够。



处理组件、润滑剂等时，请确保执行相关安全程序。



根据适用于报废电子电气设备 (WEEE) 的 2012/19/CE 指令，本产品必须回收。



- 请联系您的 Desoutter 代表或访问网站 www.desouttertools.com，查找本产品的回收地点。

Eredeti utasítások.

© Copyright 2018, Ets Georges Renault 44818
St Herblain, Franciaország

Minden jog fenntartva. Bárminemű helytelen, illetéktelen, teljes vagy részleges másolás tilos. Ez elsősorban a védjegyekre, a modellek megnevezéseire, az alkatrészsámokra és a rajzokra vonatkozik. Csak az engedélyezett részeket használja. A garancia és a termék szavatossága nem vonatkozik az engedély nélkül használt részek használata által okozott meghibásodásokra, vagy működési hibákra.

A HASZNÁLATI CÉL

A terméket csiszoló vagy polírozó kiegészítő használatával, különböző anyagok eltávolítására vagy polírozására tervezték. Csiszolótárcsa használata tilos! Egyéb jellegű használata nem megengedett. Kizárólag professzionális használatra szolgál.

MŰSZAKI ADATOK

- Lásd a köv. oldalon: 3.

További adatok:

Levegőáram	l/mp	9.5
	cfm	20
Levegőbemenet	"	1/4
Tömlőbelső Ø	mm	6
	"	1/4

**ZAJSZINTRE ÉS VIBRÁCIÓRA
VONATKOZÓ ELVI NYILATKOZAT**

- Lásd a köv. oldalon: 44.



Vibrációs szint



Zajszint

a_{hd}, **a_h**: Vibrációs szintek.

K / K_{pA} = **K_{WA}** = **3 dB**: Bizonytalanság.

L_{pA}: Hangnyomás szintje.

L_{WA}: Hangteljesítmény szintje.

Az összes feltüntetett érték a jelen kiadvány dátumakor érvényes. A www.desouttertools.com című webhelyet keresse fel a legújabb információkért.

Ezeket a közölt értékeket laboratóriumi vizsgálatokkal nyerték a megadott szabványokkal összhangban, és alkalmasak az ugyanolyan szabványok szerint vizsgált más szerszámok közölt értékeivel való összehasonlításra. Nem alkalmasak kockázatelemzésre

való használatra a közölt értékek, az egyes munkahelyeken mért értékek pedig nagyobbak lehetnek a közölt értékeknél. A tényleges kitétségi értékek és az egyéni felhasználó által elszenvedett károsodás kockázata egyediek és függenek a felhasználó munkavégzésének módjától, a munkadarabtól és a munkahely kialakításától, valamint a behatás időtartamától és a felhasználó egészségi állapotától. Mi, a Desoutter vállalat, nem lehetünk felelősek a tényleges kitétséget tükröző értékek helyett a közölt értékeknek olyan munkahelyi helyzet értékelésében történő felhasználásának következményeiért, amelyre nincs ráhatásunk.

Jelen szerszám kéz-, ill. karvibrációs szindrómát idézhet elő nem megfelelő használatát esetén. Az alábbi webcímén egy európai uniós útmutatót talál a kéz-kar vibrációs problémák kezelésére vonatkozóan: <http://www.pneurop.eu/index.php> A „Tools” (Eszközök), majd „Legislation” (Jogi szabályozás) menüpontok alatt. Egy egészségfelmérési programot ajánlunk az olyan korai tünetek felismerésére, amelyek kapcsolatban állhatnak a zaj- és vibrációkitétséggel, hogy az eljárásokat módosítani lehessen a helyzet további romlásának megakadályozására.

ÜZEMBE HELYEZÉS

- Lásd a köv. oldalon: 5.



A szerszám maximum 6,3 bar (90 psig) üzemi nyomásra lett tervezve. A sűrített levegőnek tisztának kell lennie. Szűrő beépítése javasolt.

- A maximális hatékonyság és a teljesítmény érdekében kövesse a levegőtömlő specifikációját (antisztatikus tömlő).

Porelszívás

- További részletekért forduljon a Desoutter képviselőjéhez.

ÜZEMMÓD

- Lásd a köv. oldalon: 5.

A szerszám progresszív fojtószeleppel rendelkezik, ami kis nyitásnál fűráshoz megfelelő alacsony fordulatszámot biztosít.

- Mindig éles fűrőt és megfelelő fűrási fordulatszámot használjon.



A szerszámot terhelés nélkül tilos pörgetni.



A szerszám a működtetéstől elengedését követően csak néhány másodperc után áll meg.

A SZERSZÁM LEÍRÁSA

- 1 Retesz
 - 2 Biztonsági kar
 - 3 Szelep
- A fogójánál tartsa a szerszámot, és tegye a meghúzendó csavarra.
 - A szerszám elindításához nyomja meg a reteszt, majd a biztonsági kart.

KARBANTARTÁSI UTASÍTÁSOK

A karbantartást kizárólag szakképzett személy végezheti.

- Bármely karbantartási feladat előtt:
 - bontsa a szerszám csatlakozását.



Évente egyszer vagy legfeljebb 1000 munkaóra után (attól függően, hogy melyik eset következik be előbb), ajánlott nagyjavítást vagy megelőző karbantartást végezni.

Összeszerelés és szétszerelés



- Ne csatlakoztasson részben összeszerelt szerszámot a levegőellátásra.



Figyelmeztetés

A szerszám forgórészeinek lapátjai teflont tartalmaznak. A forgórész lapátok kezelésénél a teflonnal kapcsolatos normál egészségügyi és biztonsági ajánlásokat kell követni.

- Ne dohányozzon.
- Mosson kezet mielőtt más tevékenységbe kezd.

A motor alkatrészeit tisztítófolyadékkal kell lemosni, és tilos légsugárral szárítani.

A hangtompítót cserélni kell, ha elszennyeződött. Ne használja fel újra megtisztítva.



A gyártó által szállított eredetivel eltérő pótalkatrészek használatának teljesítménycsökkenés, nagyobb karbantartási igény és vibrációs szint, továbbá a gyártói garancia elvesztése lehet a következménye.

- A szokásos szerelési módszereket alkalmazza, és nézze meg az ábrákat/robbantott ábrákat az alkotóelem részegységek szerelésekor.
- A berendezés használatának folytatása előtt ellenőrizze, hogy a fő beállításokat nem módosították és a biztonsági elemek megfelelően működnek.

A piktogramok jelentése



Balmenet



Az ajánlott ragasztót használja az újbóli összeszerelésekor



Újbóli összeszereléskor a szükséges nyomatékkal végezze a meghúzást



Újbóli összeszereléskor az előírt zsírral vagy olajjal végezze a kenést.

Kenés



A szerszám kenés nélküli levegővel is működő lapátokkal rendelkezik. Ugyanakkor némi olajjal kihatározható a szerszám teljes energiája, és növelhető az élettartama. A teljesen olajmentes levegő csökkentheti a lapátok élettartamát.

Ha kenés szükséges, táplevegőkenő egységet kell a szűrő után beépíteni a levegővezetékbe.

- Használjon ISO VG 15 minőségűt.

Megjegyzés: a szerszám teljes ereje kent táplevegővel érhető el.

- Ne tegyen túl sok zsírt a fogaskerekekre és csapágyakra, egy vékony réteg is elegendő.



Az alkatrészek, kenőanyagok stb. hulladékként való elhelyezésekor gondoskodjon a vonatkozó biztonsági előírások betartására.



A terméket az Elektromos és elektronikus készülék hulladékairól szóló (WEEE) 2012/19/EK irányelv szerint kell újrahasznosítani.



- A termék újrahasznosításával kapcsolatosan forduljon a Desoutter képviselőhöz, vagy keresse fel a „www.desouttertools.com” webhelyet.

Tłumaczenie oryginalnej instrukcji.

© Prawa autorskie 2018, Ets Georges Renault 44818 St Herblain, FR

Wszelkie prawa zastrzeżone. Wszelkie nieuprawnione wykorzystywanie bądź kopiowanie całości lub części instrukcji jest zabronione. Dotyczy to w szczególności znaków towarowych, oznaczeń modeli, numerów części i rysunków. Używać wyłącznie części autoryzowanych przez producenta. Wszelkie uszkodzenia lub usterki spowodowane użyciem nieautoryzowanych części nie są objęte gwarancją ani klauzulą odpowiedzialności za produkt.

OŚWIADCZENIE O PRZEZNACZENIU

Ten produkt został zaprojektowany do usuwania lub polerowania powierzchni przy użyciu materiałów ściernych lub polerujących. Stosowanie ściernicy jest zabronione. Używanie do innych celów jest niedozwolone. Wyłącznie do użytku profesjonalnego.

DANE TECHNICZNE

- Patrz strona 3.

Dane dodatkowe:

Przepływ powietrza	l/s	9.5
	cfm	20
Wlot powietrza	"	1/4
Wewnętrzna średnica przewodu elastycznego Ø	mm	6
	"	1/4

OŚWIADCZENIE DOTYCZĄCE EMISJI HAŁASU I DRGAŃ

- Patrz strona 44.



Wartość emisji drgań



Wartość emisji hałasu

a_{hd}, **a_h**: Wartości emisji drgań.

K / K_{pA} = **K_{WA}** = **3 dB** : niepewność.

L_{pA} : poziom ciśnienia akustycznego.

L_{WA} : poziom mocy akustycznej.

Wszystkie wartości są aktualne na dzień publikacji niniejszej instrukcji. Najnowsze dane podano w witrynie www.desouttertools.com.

Wartości deklarowane uzyskano na podstawie badań laboratoryjnych przeprowadzonych zgodnie z powołanymi normami. Wartości te mogą być porównywane z wartościami deklarowanymi dla innych

narzędzi, które poddano badaniom na podstawie tych samych norm. Wartości deklarowane nie powinny stanowić podstawy oceny ryzyka. Wartości zmierzone w poszczególnych miejscach pracy mogą okazać się wyższe. Rzeczywiste wartości ekspozycji oraz ryzyko odniesienia obrazień przez użytkownika są czynnikami niepowtarzalnymi i zależą od sposobu wykonywania pracy, konstrukcji detalu oraz stacji roboczej, a także od czasu ekspozycji oraz kondycji fizycznej użytkownika.

Firma Deuter nie odpowiada za konsekwencje działań podjętych na podstawie oceny ryzyka przeprowadzonej dla danej pracy w oparciu o wartości deklarowane, a nie odpowiadające rzeczywistej ekspozycji.

Nieodpowiednie używanie narzędzia może powodować objawy zespołu wibracyjnego. Informator Rady Unii Europejskiej dotyczący zarządzania wibracjami przenoszonymi na ręce operatora można znaleźć po przejściu na stronę internetową <http://www.pneurop.eu/index.php> i wybraniu opcji „Tools” (Narzędzia), a następnie „Legislation” (Ustawodawstwo). Zalecamy wdrożenie programu kontroli zdrowia, który pozwoli odpowiednio wcześniej wykryć symptomy skutków ekspozycji na hałas lub wibracje i pozwoli na zmodyfikowanie procedur w celu uniknięcia ich wystąpienia w przyszłości.

INSTALOWANIE

- Patrz strona 5.



Narzędzie jest zaprojektowane do pracy z maksymalnym ciśnieniem roboczym 6,3 bar (90 psi). Sprężone powietrze musi być czyste. Zaleca się montaż filtra.

- Aby uzyskać maksymalną wydajność, należy przestrzegać specyfikacji przewodu elastycznego powietrza (antystatycznego przewodu elastycznego).

Usuwanie pyłu

- W celu uzyskania dodatkowych informacji należy skontaktować się z lokalnym przedstawicielem firmy Desoutter.

TRYB DZIAŁANIA

- Patrz strona 5.

Narzędzia są wyposażone w przepustnicę progresywną, co umożliwia wolną pracę przy niewielkim otwarciu przepustnicy i doskonale sprawdza się podczas rozpoczynania wiercenia.

- Należy zawsze stosować ostre wiertło i odpowiednią prędkość wiercenia.



Narzędzie nie może pracować z dowolną prędkością.



Narzędzie zatrzymuje się całkowicie zaledwie kilka sekund po zwolnieniu przycisku układu wł./wyl.

A

OPIS NARZĘDZIA

- 1 Blokada
- 2 Dźwignia bezpieczeństwa
- 3 Zawór

- Przytrzymać narzędzie za uchwyt i przyłożyć je do łącznika, który ma zostać dokrecony.
- Wcisnąć blokadę i nacisnąć dźwignię bezpieczeństwa, aby uruchomić narzędzie.

INSTRUKCJE KONSERWACJI

Konserwacja powinna być wykonywana wyłącznie przez wykwalifikowany personel.

- Przed przystąpieniem do konserwacji:
 - odłączyć narzędzie.



Zaleca się wykonywanie w regularnych odstępach czasu przeglądów i konserwacji zapobiegawczej; zalecana częstotliwość to raz na rok lub po upływie maksymalnie 1000 godzin użytkowania, zależnie od tego co nastąpi wcześniej.

Montaż i demontaż



- Nigdy nie należy podłączać częściowo zmontowanego narzędzia do zasilania powietrzem.



Ostrzeżenie

Łopaty wirnika w tym narzędziu zawierają politetrafluoroetylen (PTFE). Podczas obsługi tych łopat należy przestrzegać standardowych zaleceń dotyczących zdrowia i bezpieczeństwa związanych z PTFE.

- Zakaz palenia tytoniu.
- Umyć ręce przed rozpoczęciem innych czynności.

Podzespoły silnika należy umyć środkiem czyszczącym w płynie, a nie przedmuchać powietrzem.

Tłumik należy wymienić, gdy ulegnie zabrudzeniu. Nie należy go czyścić i używać ponownie.



Użycie nieoryginalnych części zamiennych może spowodować spadek wydajności narzędzia, zwiększenie częstotliwości wykonywania czynności konserwacyjnych, wzrost poziomu wibracji oraz anulowanie gwarancji producenta.



- Podczas montażu podzespołów należy postępować zgodnie ze standardowymi praktykami i stosować się do informacji zamieszczonych na rysunkach lub schematach złożeniowych.
- Przed ponownym przekazaniem sprzętu do eksploatacji należy sprawdzić, czy jego główne ustawienia nie zostały zmienione oraz czy urządzenia zabezpieczające działają prawidłowo.

Znaczenie piktogramów



Gwint lewy



Podczas montażu użyć zalecanego kleju



Podczas montażu dokręcić odpowiednim momentem



Podczas montażu nanieść zalecany smar stały lub olej smarowy.

Smarowanie



To narzędzie jest wyposażone w łopaty, które mogą działać bez powietrza smarowanego. Jednak niewielka ilość oleju umożliwia narzędziu osiągnięcie pełnej mocy i okresu eksploatacji. Stosowanie suchego powietrza bez oleju może skrócić czas eksploatacji łopat.

Jeśli smarowanie jest wymagane, zamontować smarownicę powietrza za filtrem.

- Stosować ISO VG 15.

Uwaga: pełną moc można uzyskać dzięki powietrzu smarowanemu.

- Nie nakładać nadmiernej ilości smaru na koła zębate lub łożyska — wystarczy nanieść niewielką warstwę.



Podczas użycia podzespołów, środków smarnych itp. należy postępować zgodnie z odpowiednimi procedurami bezpieczeństwa.



Zgodnie z dyrektywą 2012/19/WE, dotyczącą odpadów elektrycznych i elektronicznych (WEEE), niniejszy produkt musi zostać poddany recyklingowi.



- Aby uzyskać informacje na temat miejsc, w których można poddać recyklingowi niniejszy produkt, należy skontaktować się z lokalnym przedstawicielem firmy Desoutter lub odwiedzić witrynę „www.desouttertools.com”.

Původní pokyny

© Autorská práva 2018, Ets Georges Renault
44818 St Herblain, Francie

Všechna práva vyhrazena. Jakékoliv neoprávněné používání nebo kopírování obsahu nebo částí této publikace je zakázáno. To se týká zejména ochranných známek, označení modelů, čísel dílů a výkresů. Použijte výhradně schválené díly. Jakékoliv poškození nebo závady způsobené použitím neschválených dílů nejsou kryty zárukou ani odpovědností za výrobek.

PROHLÁŠENÍ O POUŽITÍ

Tento produkt je navržen k odstranění nebo broušení materiálu pomocí abrazivních nebo brusných nástavců. Použití brusného kotouče je zakázáno. Není určeno k žádnému jinému účelu. Pouze k profesionálnímu použití.

TECHNICKÉ ÚDAJE

- Viz strana 3.

Doplňující údaje:

Proud vzduchu	l/s	9.5
	krychlových stop za minutu	20
přívod vzduchu	"	1/4
Hadice vnitřní Ø	Mm	6
	"	1/4

PROHLÁŠENÍ O HLUKU A VIBRACÍCH

- Viz strana 44.



Hladina vibrací



Hladina zvuku

a_{hd} , a_h : Úrovně vibrací

$K / K_{pA} = K_{WA} = 3 \text{ dB}$: Neurčitost

L_{pA} : Hladina akustického tlaku.

L_{WA} : Úroveň akustického výkonu.

Všechny hodnoty jsou aktuální ke dni vydání této publikace. Nejnovější informace naleznete na webových stránkách www.desouttertools.com.

Tyto prohlašované hodnoty jsou získané typovým laboratorním testováním v souladu s uvedenými standardy a jsou vhodné ke srovnání s prohlašovanými hodnotami ostatních nástrojů testovaných v souladu se stejnými standardy.

Tyto deklarované hodnoty neodpovídají použití v rizikových oblastech a naměřené hodnoty na jednotlivých pracovištích mohou být vyšší. Aktuální hodnoty expozice a rizika zranění sledované jednotlivými uživateli jsou ojedinělé a závislé na způsobu práce uživatele, obrobku a návrhu pracovní stanice včetně doby expozice a fyzickém stavu uživatele.

My, společnost Desoutter, neponeseme žádnou odpovědnost za důsledky použití deklarovaných hodnot, namísto hodnot odražejících skutečnou expozici, při individuálním hodnocení rizik v konkrétní situaci na pracovišti, kterou nemůžeme nijak ovlivnit.

Pokud není řízení správným způsobem, může tento nástroj způsobit syndrom třesu paže a ruky. Pokyny EU týkající se zvládnání vibrací ruky a paže naleznete na webové stránce <http://www.pneurop.eu/index.php> a výběrem položek „Nástroje“, a poté „Legislativa“.

Doporučujeme zavedení programu ochrany zdraví ke sledování předběžných symptomů, které mohou souviset s hlukem nebo vystavením se vibracím, aby bylo možné postupy řízení upravit za účelem zlepšení prevence případného zhoršení v budoucnu.

INSTALACE

- Viz strana 5.



Nástroj je navržen na maximální provozní tlak 6,3 bar (90 psig). Stlačený vzduch musí být čistý. Doporučuje se instalace filtru.

- Pro maximální účinnost a výkon dodržujte specifikace vzduchové hadice (antistatické hadice).

Odprašování

- Více informací vám sdělí místní zástupce společnosti Desoutter.

PROVOZNÍ REŽIM

- Viz strana 5.

Nástroje jsou vybaveny progresivním škrticím ventilem, to umožňuje pomalou rychlost při malém otvoru škrticího ventilu, což je ideální na začátku vrtání.

- Vždy používejte ostrý vrták a správnou rychlost vrtání.



Nástroj nesmí být používán neomezenou rychlostí.



Nástroj se úplně zastaví jen pár sekund po uvolnění systému on/off.

A POPIS NÁSTROJE

- 1 Zámek
 - 2 Bezpečnostní páčka
 - 3 Ventil
- Nástroj držte za rukojeť a utahovacím pásem jej připevněte.
 - Pro spuštění nástroje stiskněte zámek a zmáčkněte bezpečnostní páčku.

POKYNY K ÚDRŽBĚ

Údržbu by měly provádět pouze kvalifikované osoby.

- Před jakoukoliv údržbou:
 - odpojte nástroj.



Provedení důkladné prohlídky a preventivní údržby se doporučuje v pravidelných intervalech jednou za rok, nebo po maximálně 1000 hodinách, podle toho, co nastane dříve.

Montáž a demontáž



- Nikdy nepřipojujte částečně sestavený nástroj k přívodu vzduchu.



Upozornění

Listy rotoru na tomto nástroji obsahují PTFE. Při manipulaci s listy rotoru je nutno dodržovat běžná zdravotní a bezpečnostní doporučení pro PTFE.

- Nekuřte.
- Před zahájením jiné činnosti si umyjte ruce.

Komponenty motoru je nutno umývat čisticí kapalinou a nesmí se sušit foukáním ze vzduchového potrubí.

Špinavý tlumič je nutno vyměnit. Nečistěte a nepoužívejte opakovaně.



Použití neoriginálních náhradních dílů, které se liší od dílů dodávaných výrobcem, může mít za následek snížení výkonosti nebo zvýšení náročnosti údržby a úrovně vibrací. Zároveň mají za následek celkové propadnutí záruky výrobce.

- Při montáži součástí integrovaných konstrukčních skupin postupujte podle standardních strojírenských postupů a věnujte pozornost obrázkům/náhledům v rozloženém stavu.

- Před opětovným uvedením zařízení do provozu zkontrolujte, zda nebylo změněno nastavení síťového napájení a zda správně fungují bezpečnostní zařízení.

Význam symbolů



Levotočivý závit



Při zpětné montáži použijte doporučené lepidlo



Při opakované montáži utahujte požadovaným točivým momentem



Při zpětné montáži mažte předepsaným mazivem nebo olejem.

Mazání



Tento nástroj je vybaven listy, které je možno používat bez lubrikovaného vzduchu. Malé množství oleje však umožní práci nástroje na plný výkon a prodlouží jeho životnost. Používání suchého vzduchu beze stopy oleje může snižovat životnost listů.

Pokud je lubrikace vyžadovaná, za filtr je třeba nainstalovat lubrikátor vzduchového potrubí.

- Použijte ISO VG 15.

Poznámka: plného výkonu dosáhnete přívodem lubrikovaného vzduchu.

- Na převody nebo ložiska nenášejte příliš mnoho maziva, dostačující je tenká vrstva.



Při likvidaci součástí, maziv atd. zajistěte dodržení příslušných bezpečnostních postupů.



Tento výrobek musí být recyklován v souladu se směrnici 2012/19/ES týkající se elektrického a elektronického odpadu (WEEE).



- Informace o místech recyklace tohoto výrobku vám sdělí váš zástupce společnosti Desoutter, nebo je získáte na adrese www.desouttertools.com.

Оригинальные инструкции.

© Copyright 2018, Ets Georges Renault 44818
St Herblain, FR

Все права защищены. Запрещается любое неуполномоченное использование или копирование содержания настоящего документа или его части. В частности, это относится к товарным знакам, названиям моделей, номерам деталей и чертежам. Используйте только авторизованные части. Любые повреждения или неисправности, возникшие в результате использования неразрешенных запасных частей, не попадают под действие гарантии и ответственности производителя за продукцию.

ЗАЯВЛЕНИЕ ОБ ИСПОЛЬЗОВАНИИ

Изделие предназначено для удаления материалов или полировки поверхностей с использованием абразивов или полировальных устройств. Использование шлифовального круга запрещено. Любое другое использование запрещено. Только для профессионального использования.

ТЕХНИЧЕСКИЕ ДАННЫЕ

- См. стр. 3.

Дополнительные данные:

Воздушный поток	л/с	9.5
	куб. фт/мин	20
Вход воздуха	"	1/4
Внутренний диаметр шланга Ø	мм	6
	"	1/4

ЗАЯВЛЕНИЕ О СООТВЕТСТВИИ ТРЕБОВАНИЯМ ПО ШУМУ И ВИБРАЦИИ

- См. стр. 44.



Уровень вибрации



Уровень звука

a_{hd}, a_h : Уровни вибрации.

K / K_{пд} = K_{вта} = 3 дБ : Неопределенность измерения.

L_{пА} : Уровень звукового давления.

L_{вта} : Уровень звукового давления.

Все значения действительны на дату данной публикации. Для получения актуальной информации посетите сайт www.desouttertools.com.

Указанные значения получены при лабораторных испытаниях, проведенных в соответствии с указанными стандартами, и подходят для сравнения со значениями, указанными для других инструментов, проверенных согласно этим же стандартам. Указанные значения не являются адекватными для оценок риска, и значения,

измеренные в конкретных рабочих условиях, могут быть выше. Фактические значения уровня шума и вибрации и риск для здоровья конкретного пользователя являются индивидуальными и зависят от способа работы пользователя, конструкции детали и дизайна рабочей станции, а также времени воздействия и физического состояния пользователя.

Компания Desoutter не несет ответственности за последствия использования в индивидуальных оценках риска указанных значений вместо значений, отражающих фактическое воздействие шума и вибрации в конкретных рабочих условиях, которые она не может контролировать.

При ненадлежащем использовании этот инструмент может вызывать вибрационный синдром белых пальцев. Руководство ЕС о том, как справиться с воздействием вибрации на руки, можно найти по адресу <http://www.pneurop.eu/index.php> в разделе Tools (Инструменты) и далее Legislation (Законодательство).

Мы рекомендуем программу наблюдения за состоянием здоровья для выявления ранних симптомов, связанных с воздействием шума и вибрации, позволяющую модифицировать процедуры менеджмента во избежание дальнейшего ухудшения состояния.

УСТАНОВКА

- См. стр. 5.



Инструмент спроектирован для максимального рабочего давления 6,3 бара (90 фунт/кв. дюйм (изб.)). Сжатый воздух должен быть чистым. Рекомендуется установка фильтра.

- Для обеспечения максимальной эффективности и производительности обеспечьте соответствие воздушного шланга (антистатический шланг) его спецификациям.

Пылеулавливание

- Для получения дополнительной информации свяжитесь с местным представителем компании Desoutter.

РАБОЧИЙ РЕЖИМ

- См. стр. 5.

Инструмент имеет прогрессивный регулирующий клапан, позволяющий поддерживать маленькую скорость при небольшом открытии клапана, что является идеальным режимом при выполнении операции сверления.

- Всегда используйте острое сверло и работайте с правильной скоростью сверления.



Запрещается использовать инструмент со свободной скоростью.



После нажатия кнопки включения/выключения инструмент полностью останавливается только через несколько секунд.

A ОПИСАНИЕ ИНСТРУМЕНТА

- 1 Фиксатор
 - 2 Предохранительный рычаг
 - 3 Клапан
- Держите инструмент за ручку и произведите затяжку крепежного элемента соединения.
 - Чтобы запустить инструмент, переведите фиксатор вперед и нажмите предохранительный рычаг.

ИНСТРУКЦИИ ПО ТЕХНИЧЕСКОМУ ОБСЛУЖИВАНИЮ

Техническое обслуживание должно выполняться только квалифицированным персоналом.

- Перед выполнением любых действий по техническому обслуживанию:
 - отсоедините инструмент.



Переборку и профилактическое обслуживание рекомендуется проводить с регулярной периодичностью один раз в год или каждые 1 000 часов работы, в зависимости от того, какое событие наступит раньше.

Сборка и разборка



- Никогда не присоединяйте частично разобранный инструмент к источнику подачи воздуха.



Предупреждение

Лопатки ротора в инструменте имеют вставки из ПТФЭ. При работе с этими лопатками ротора необходимо соблюдать обычные рекомендации по охране здоровья и безопасности, касающиеся ПТФЭ.

- Не курите.
- Перед выполнением любых других действий мойте руки.

Компоненты мотора должны мыться чистящим средством и не должны очищаться потоком воздуха.

Когда глушитель загрязняется, его необходимо заменить. Он не подлежит чистке и повторному использованию.



Использование запасных частей, иных чем первоначально поставленные производителем, может привести к ухудшению работы инструмента или повышению потребности в его техобслуживании, а также к повышению уровня вибраций и полной отмене ответственности производителя.

- Следуйте стандартным процедурам инженерной практики и см. чертежи/деталировку для установки компонентов подборок.

- Перед возвращением оборудования к работе проверьте сохранение его основных настроек без изменений, а также исправность работы предохранительных устройств.

Значения пиктограмм



Левосторонняя резьба



При сборке используйте рекомендованный клей



При сборке производите затяжку до требуемого значения момента затяжки



При сборке производите смазку указанной в спецификации консистентной смазкой или маслом.

Смазка



Этот инструмент имеет лопатки, которые могут работать без воздушно-масляной смеси. Однако, небольшое количество масла позволяет инструменту работать с полной мощностью и продлевает срок его службы. использование сухого воздуха без следов масла может сократить срок службы лопаток.

Если необходима смазка, масленка линии подачи воздуха располагается ниже фильтра.

- Используйте масло ISO VG 15.

Примечание: Полная мощность достигается при наличии подачи воздушно-масляной смеси.

- Не наносите слишком много консистентной смазки на шестерни или подшипники; тонкого слоя покрытия будет достаточно.



При утилизации компонентов, смазочных материалов и пр. убедитесь, что соблюдены соответствующие процедуры безопасности.



В соответствии с Директивой 2012/19/CE по утилизации отходов электронного и электрического оборудования (WEEE), это изделие подлежит утилизации.



- За информацией о точках утилизации этого изделия обращайтесь к представителю Desoutter или на сайт www.desouttertools.com.

元の指示

© 著作権 2018 Ets Georges Renault 44818
St Herblain, FR

無断転載せず 本内容またはその一部を許可なく使用または複写することは禁止です。これは特に、商標、形式名称、部品番号、図面に適用されます。許可を受けた部品のみ使用してください。許可を受けていない部品を使用することによって引き起こされた損傷や故障は保証もしくは製造物責任の対象外です。

使用声明

本製品は、研磨アタッチメントを使用した対象物の除去または研磨を目的として設計されています。研削砥石の使用は禁じられています。その他の用途での使用は禁じられています。産業用途専用です。

技術データ

- 3ページ参照

追加データ:

送風	l/s	9.5
	cfm	20
吸気	"	1/4
ホース内部 Ø	mm	6
	"	1/4

ノイズおよび振動に関する宣言文

- 44ページ参照



振動レベル



騒音レベル

a_{hd}, a_h: 振動レベル

K / K_{pA} = K_{WA} = 3 dB : 不確か

L_{pA} : 音圧レベル

L_{WA} : 音響パワーレベル

すべての値は、本書の日付現在のものです。最新の情報については、www.desouttertools.comをご覧ください。

これらの宣言値は、上記規格に準拠した実験室タイプのテストで得られ、同規格に準拠してテストを行った他のツールの宣言値と比較するのに適しています。これらの宣言値はリスク評価での使用には

適しておらず、個々の作業場所で測定した値の方が大きくなる場合があります。作業者が各自で受ける実際の曝露値や傷害の危険性には個人差があり、作業者の仕事のやり方、加工対象物、ワークステーションの設計、曝露時間や作業者の体調によっても異なります。

当社 Desoutter は、当社がコントロールしない作業場所の状況で、このリスク評価において、実際の曝露を反映した値の代わりに宣言値を使用した結果に対して責任を負うことはできません。

このツールは、使用が適切に管理されなければ、手関節振動障害を引き起こすことがあります。手関節振動を管理する EU ガイドは、Web サイト <http://www.pneurop.eu/index.php> にアクセスして、「ツール」さらに「法令」を選択すれば見ることができます。

騒音や振動への暴露に関連する可能性がある初期症状を検出することで将来の障害を防ぐために管理手順を変更でき健康監視プログラムをお勧めします。

設置

- 5ページ参照



本ツールは、6.3バール (90 psig) を超える作動圧では使用できません。必ず清浄な圧縮空気を使用してください。フィルターの取り付けを推奨いたします。

- 最大効率および最大性能を得るため、空気ホース (静電ホース) の仕様を守ってください。

粉塵の排出

- お近くの Desoutter 担当者に連絡して、詳細をお問い合わせください。

操作モード

- 5ページ参照

プログレッシブスロットル機能によって、本ツールはスロットル開口時に低速で動作します (穿孔開始時に最適)。

- 必ず、先端の尖ったドリルを使用し、適正穿孔速度を適用してください。



絶対に自由速度で作動しないでください。



ツールはオン/オフシステムが解除された後、数秒間のみ完全停止します。

A ツールの説明

- 1 ロッカー
- 2 安全レバー
- 3 バルブ

- ハンドルを持ってツールをしっかりとかかえ、締め具を使って締め付けます。
- ロッカーを押し込み、安全レバーを押してツールを作動します。

メンテナンス手順

資格を有する担当者でなければ、メンテナンスを実施することはできません。

- メンテナンスを実施する前に、実施すべき手順:
 - ツールを取り外します。



年一回の一定間隔または最大 1,000 時間の使用後のいずれか早い方で、オーバーホールや予防保全を行うことが推奨されます。

組み立てと分解



- ツールが完全に組み立てられていない状態で吸気口に接続しないでください。



警告

本ツールのローターブレードは、PTFE (ポリテトラフルオロエチレン) を含有しています。ローターブレードを取り扱う際には、PTFEに関する一般的な安全衛生推奨事項を守ってください。

- 作業場は禁煙です。
- 他の作業を開始する前に手を洗ってください。

モーターコンポーネントは清浄液で洗浄し、送気清掃はしないでください。汚れたサイレンサーは必ず交換し、清掃して再使用はしないでください。



メーカーが同梱しているものではない予備部品を使用すると、パフォーマンスが低下する恐れがあります。またメンテナンスの向上が図れなかったり、振動レベルの不必要な増加を招いたり、メーカーの責任が免除されることになりかねません。

- コンポーネントの部分組立品を取り付けるには、標準のエンジニアリングプラクティスを順守して、図/展開図を参照します。

- 機器の使用を再開する前に、その主な設定が変更されていないか、安全装置が正常に動作していることを確認してください。

ピクトグラムの意味



右スレッド



再度組立てる際には、推奨する接着剤を使用します



再度組立てる際には、必要なトルクまで締め付けます



再度組立てる際には、必要なグリースやオイルで潤滑します。

潤滑



本ツールのブレードは、潤滑空気環境以外でも作動します。しかし、少量のオイルによってツールの最大出力が発揮されるとともに、製品寿命を延ばすことができません。オイルを全く含まない乾燥空気環境でツールを使用すると、ブレード寿命が短くなる場合があります。

潤滑が必要な場合には、フィルターの下流に送風ルブリケーターを取り付けてください。

- ISO VG 15 を使用してください。

注意：潤滑空気を使用することによって最大出力を得ることができます。

- 歯車やベアリングに過度のグリースを塗布しないでください。薄い皮膜で十分です。



コンポーネント、潤滑剤などを処分する際には、関連の安全手順を必ず実行してください。



電気・電子機器廃棄物 (WEEE) に関する指令 2012/19/CE に従って本製品はリサイクルする必要があります。



- 本製品をリサイクルできる場所を探すには、Desoutter 担当者にお問い合わせいただくか、ウェブサイト「www.desouttertools.com」を参照してください。

Instrucțiuni inițiale.

© Copyright 2018, Ets Georges Renault 44818
St Herblain, FR

Toate drepturile sunt rezervate. Este interzisă utilizarea sau copierea integrală sau parțială a conținutului. Aceasta este valabilă pentru mărcile comerciale, denumirile modelelor, codurile pieselor și schițe. A se utiliza exclusiv piese autorizate. Eventualele deteriorări sau defecțiuni cauzate prin utilizarea de piese neautorizate nu sunt acoperite de garanție nici de certificatul de conformitate.

DECLARAȚIE PRIVIND UTILIZAREA

Acest produs este conceput pentru îndepărtarea sau lustruirea materialelor cu ajutorul accesoriilor abrazive sau pentru lustruire. Se interzice utilizarea discurilor abrazive. Nu este permis niciun alt scop de utilizare. Numai pentru uz profesional.

DATE TEHNICE

- Consultați pagina 3.

Date suplimentare:

Debit de aer	l/s	9.5
	cfm	20
Admisie aer	"	1/4
Ø intern furtun	mm	6
	"	1/4

DECLARAȚIE PRIVIND VIBRAȚIA ȘI ZGOMOTUL

- Consultați pagina 44.



Nivel de vibrație



Nivel de sunet.

a_{hd} , a_h : Niveluri de vibrații.

$K / K_{pA} = K_{WA} = 3 \text{ dB}$: Incertitudine.

L_{pA} : Nivelul presiunii sunetului.

L_{WA} : Nivelul puterii sunetului.

Toate valorile sunt cele existente la data elaborării acestei publicații. Pentru cele mai recente informații, vizitați site-ul www.desouttertools.com. Aceste valori declarate au fost obținute prin testare în laborator, în conformitate cu standardele precizate și sunt adecvate pentru comparare cu valorile declarate ale altor unelte testate în conformitate cu aceleași standarde. Aceste valori declarate nu sunt adecvate pentru utilizarea în evaluările riscurilor, iar valorile măsurate la fiecare

loc de muncă în parte ar putea fi mai mari. Valorile de expunere reale și riscul de vătămare la care se expune fiecare utilizator sunt unice și depind de modul de lucru al utilizatorului, de piesa prelucrată și de forma constructivă a stației de lucru, precum și de durata de expunere și starea fizică a utilizatorului.

Noi, Desoutter, nu putem fi considerați responsabili pentru consecințele de utilizare a valorilor declarate, în locul valorilor care reflectă expunerea reală, într-o situație specifică de evaluare a riscului la locul de muncă, situație asupra căreia noi nu avem control.

Această unealtă poate produce sindromul de vibrații mână-braț în cazul în care nu este utilizată adecvat. Puteți găsi un ghid UE referitor la controlul vibrației mână-braț accesând <http://www.pneurop.eu/index.php> și selectând "Tools" (unelte), apoi "Legislation" (legislație).

Vă recomandăm un program de supraveghere a stării de sănătate pentru detectarea simptomelor timpurii, care pot fi în legătură cu expunerea la zgomet sau vibrații, așa încât procedurile de management pot fi modificate pentru a sprijini prevenirea posibilelor tulburări.

INSTALAREA

- Consultați pagina 5.



Unealta a fost proiectată pentru o presiune de funcționare de maximum 6,3 bar (90 psig). Aerul comprimat trebuie să fie curat. Se recomandă montarea unui filtru.

- Pentru eficiență și performanță maxime, respectați specificațiile privind furtunul de aer (furtun antistatic).

Extragerea pulberilor

- Pentru informații suplimentare contactați reprezentantul local Desoutter.

MOD DE OPERARE

- Consultați pagina 5.

Uneltele dispun de un declanșator progresiv, acesta permite o turație redusă la o apăsare redusă, ideală pentru inițierea operației de găurire.

- Folosiți întotdeauna un burghiu ascuțit, la o turație adecvată.



Unealta nu trebuie lăsată să funcționeze la gol.



Unealta se oprește complet la câteva secunde din momentul eliberării declanșatorului de pornire/oprire.

A DESCRIEREA UNELTEI

- 1 Blocator
 - 2 Buton de siguranță
 - 3 Valvă
- Țineți unealta de mâner și folosiți-o la elementul de prindere care va fi strâns.
 - Pentru a porni unealta împingeți blocatorul și apăsați butonul de siguranță.

INSTRUCȚIUNI DE ÎNTREȚINERE

Întreținerea trebuie efectuată exclusiv de personal calificat.

- Înainte de realizarea oricăror operații de întreținere:
 - deconectați unealta de la sursa de alimentare electrică.



Se recomandă efectuarea de revizii generale și întrețineri preventive la intervale regulate, la un an sau la maximum 1.000 de ore de funcționare, în funcție de limita atinsă mai întâi.

Asamblare și dezasamblare



- Nu cuplați niciodată o unealtă parțial asamblată la sursa de aer.



Avertisment

Palele rotorului acestei uneelte conțin PTFE. La manipularea acestora trebuie respectate recomandările obișnuite referitoare la sănătate și siguranță.

- A nu se fuma.
- Spălați-vă pe mâini înainte de începerea altei activități.

Componentele motorului trebuie spălate cu lichid de curățare, nu suflate cu un furtun de aer.

Amortizorul de sunet se înlocuiește atunci când este murdar. A nu se curăța și reutiliza.



Utilizarea pieselor de schimb diferite de cele livrate inițial de către producător poate avea ca rezultat o scădere a performanței sau o creștere a necesarului de întreținere și a nivelului de vibrații, precum și anularea completă a responsabilității producătorului.



- Pentru montarea subsansamblurilor componentelor, respectați practicile tehnologice standard și consultați figurile/vederea descompusă.
- Anterior repunerii echipamentului în funcțiune, verificați dacă setările principale au fost modificate și dacă dispozitivele de siguranță funcționează corespunzător.

Semnificația pictogramelor



Filet pe stânga



La reasamblare, aplicați adezivul recomandat



La reasamblare, strângeți la cuplul necesar



La reasamblare, lubrifiați cu vaselina necesară sau uleiul necesar.

Lubrifierea



Această unealtă este prevăzută cu pale care pot funcționa fără aer lubrifiat. Totuși, o cantitate redusă de ulei permite motorului să ofere puterea maximă și îi prelungeste durata de exploatare. Este posibil ca folosirea de aer uscat, fără urmă de ulei, să reducă durata de exploatare a palelor.

Dacă este necesară lubrifierea trebuie montat un lubrifiant de circuit pneumatic în aval de filtru.

- Folosiți ISO VG 15.

Observație: puterea maximă se obține folosind o sursă de aer lubrifiat.

- Nu aplicați o cantitate prea mare de vaselină pe angrenaje sau rulmenți; este suficientă aplicarea unui strat subțire.



La eliminarea componentelor, lubrifianților etc...asigurați-vă că se întreprind procedurile respective în domeniul siguranței la locul de muncă.



Conform Directivei 2012/19/CE privind deșeurile echipamentelor electrice și electronice (WEEE), acest produs trebuie reciclat.



- Pentru a afla cum puteți recicla acest produs adresați-vă reprezentantului Desoutter sau consultați site-ul "www.desouttertools.com".

Orijinal talimatlar.

© Telif Hakkı 2018, Ets Georges Renault 44818 St Herblain, FR

Tüm hakları saklıdır. İçeriğin tamamının veya bir kısmının izinsiz kullanımı veya kopyalanması yasaktır. Bu özellikle ticari markalar, model adlandırılmaları, parça numaraları ve çizimler için geçerlidir. Sadece onaylanmış parçaları kullanın. Onaylanmamış parçaların kullanımı nedeniyle oluşan zararlar veya arızalar Garanti veya Ürün Sorumluluğu kapsamına girmez.

KULLANIM BEYANI

Bu ürün, zımpara veya parlatma aksesuarları kullanımı ile malzeme aşındırıcı veya parlatıcı olarak tasarlanmıştır. Taşıma diskini kullanmak yasaktır. Başka şekilde kullanımına izin verilmemektedir. Sadece profesyonel kullanım içindir.

TEKNİK VERİLER

- Bkz. sayfa 3.

Ek veriler:

Hava akışı	lt/s	9.5
	cfm	20
Hava girişi	"	1/4
Dahili hortum Ø	mm	6
	"	1/4

GÜRÜLTÜ VE TİTREŞİM BEYANI BİLDİRİMİ

- Bkz. sayfa 44.



Titreşim seviyesi



Ses seviyesi

a_{hd}, a_h: Titreşim seviyeleri.

K / K_{pA} = K_{WA} = 3 dB : Belirsiz.

L_{pA} : Ses basıncı seviyesi.

L_{WA} : Ses gücü seviyesi.

Tüm değerler bu yayının basım tarihinde güncel değerlerdir. En son bilgiler için lütfen www.desouttertools.com adresini ziyaret edin.

Bu açıklanan değerler, belirtilen standartlara uygun olarak laboratuvar testlerinde elde edilmiştir ve aynı standartlara göre test edilen diğer aletlerin açıklanan değerleriyle karşılaştırma için uygundur.

Bu açıklanan değerler risk değerlendirmelerinde kullanım için yeterli değildir ve ayrı iş yerlerinde ölçülen değerler daha yüksek olabilir. Gerçek maruz kalma değerleri ve bireysel kullanıcının görebileceği zarar riski duruma özgüdür ve kullanıcının çalışma şekline, iş parçasına ve iş istasyonu tasarımı ile kullanıcının maruz kalma süresi ve fiziksel durumuna bağlıdır.

Bizler, Desoutter olarak, kontrolümüz olmayan bir iş yerinde risk değerlendirmesi için geçerli maruz kalmayı yansıtan değerler yerine açıklanan değerlerin kullanılmasının sonuçlarından sorumlu tutulamayız.

Bu alet, kullanımı yeterli derecede yönetilmediğinde el-kol titreşimi sendromuna yol açabilir. El-kol titreşiminin yönetilmesine yönelik bir AB kılavuzu <http://www.pneurop.eu/index.php> adresine gidilerek ve 'Tools' (Araçlar) ve ardından 'Legislation' (Mevzuat) seçimi yapılarak bulunabilir.

Yönetim prosedürlerinin gelecekteki hasarı önlemeye yardımcı olacak şekilde değiştirilebilmesi için gürültü ve titreşime maruz kalmayla ilgili olabilecek belirtileri erken tespit etmek amacıyla bir sağlık gözetim programı önermekteyiz.

MONTAJ

- Bkz. sayfa 5.



Bu alet, 6,3 bar (90 psig) azami çalışma basıncı için tasarlanmıştır. Basıncı hava temiz olmalıdır. Bir filtrenin takılması tavsiye edilir.

- Azami verimlilik ve performans için, hava hortumunun (statik öleynici hortum) teknik şartnamesine uyun.

Toz çıkarma

- Daha fazla bilgi için yerel Desoutter temsilcinizle iletişime geçin.

ÇALIŞMA MODU

- Bkz. sayfa 5.

Aletler kademeli bir gaz keleşbeğiyle donatılmıştır, bu şekilde bir delme işlemi yaparken ideal olan küçük keleşbeğe açıklığıyla düşük hız sağlanır.

- Daima doğru delme hızında keskin bir delgi aleti kullanın.



Alet serbest hızda çalıştırılmamalıdır.



Alet, sadece açma/kapatma sistemi bırakıldıktan birkaç saniye sonra tamamen durur.

A ALET TANIMI

- 1 Kilitleyici
 - 2 Emniyet manivelası
 - 3 Valf
- Aleti kolu yardımıyla tutun ve sıkılacak bağlantı elemanına tatbik edin.
 - Aleti çalıştırmak için kilitleyiciyi itin ve emniyet manivelasına bastırın.

BAKIM TALİMATLARI

Bakım sadece kalifiye personel tarafından yapılmalıdır.

- Her türlü bakım işinden önce:
 - alet bağlantısını kesin.



Revizyon ve koruyucu bakımın, yılda bir defa veya maksimum 1.000 saat kullanımın ardından (hangisi önce dolarsa) düzenli aralıklarla yapılması önerilir.

Montaj ve sökme



- Kısmen monte edilmiş bir aleti asla hava beslemesine bağlamayın.



Uyarı

Bu aletin rotor kanatları PTFE içeriğine sahiptir. Bu rotor kanatları taşınırken, PTFE ile ilgili normal sağlık ve güvenlik tavsiyelerine uyulmalıdır.

- Sigara içmeyin.
- Başka bir işe başlamadan önce ellerinizi yıkayın.

Motor bileşenleri temizlik sıvısıyla yıkanmalı ve bir hava hattıyla üflenerek temizlenmemelidir.

Susturucu kirlendiği zaman değiştirilmelidir. Temizleyip tekrar kullanmayın.



Üretici tarafından orijinal olarak tedarik edilenlerin dışında kalan yedek parçaların kullanımı performansta düşüğe veya artan bakıma ve titreşim seviyesine ve üretici sorumluluğunun tamamen ortadan kalkmasına neden olabilir.

- Bileşen alt tertibatlarının montajı için standart mühendislik uygulamalarını takip edin ve şekillere/parçalarına ayrılmış görünümlere bakın.
- Ekipmanı tekrar hizmete almadan önce, ana ayarlarının değiştirilmemiş olduğundan ve emniyet aygıtlarının uygun şekilde çalıştığından emin olun.

Piktogramların anlamı



Sol vida dişi



Yeniden montaj sırasında, önerilen yapıştırıcıyı tatbik edin



Yeniden montaj sırasında, gerekli tork değerine sıkın



Yeniden montaj sırasında, gerekli gres veya yağ ile yağlayın.

Yağlama



Bu alete yağlanmış hava olmadan çalışabilen kanatlar takılmıştır. Ancak, küçük bir miktar yağ eklemek aletin tam güç vermesini ve ömrünün uzamasını sağlar. Eser miktarda yağ içermeyen kuru havanın kullanılması kanatların ömrünü kısaltabilir.

Eğer yağlama yapılması gerekiyorsa, filtrenin aşağı yönüne bir hava hattı yağlayıcısı takılmalıdır.

- ISO VG 15 kullanın.

Not: tam güce yağlanmış bir hava beslemesi kullanılarak ulaşılabılır.

- Dişlilerin veya yatakların üzerine çok fazla gres tatbik etmeyin; ince bir katman yeterli olacaktır.



Bileşenleri, yağlayıcıları vb. atarken, ilgili güvenlik prosedürlerine uyulduğundan emin olun.



Atık Elektrikli ve Elektronik Ekipman (WEEE) ile ilgili 2012/19/CE sayılı Direktife göre, bu ürün geri dönüşüme tabi tutulmalıdır.



- Bu ürünü nerede geri dönüşüme tabi tutabileceğinizi öğrenmek için Desoutter temsilcinize başvurun veya "www.desouttertools.com" web sitesine bakın.

기존 지침

© Copyright 2018, Ets Georges Renault 44818 St Herblain, FR

All rights reserved. 본 문서의 내용 또는 내용의 일부에 대한 비 승인된 모든 사용 또는 복사 행위는 엄격히 금지됩니다. 이는 특히, 상표, 모델 명칭, 부품 번호 및 도면에 적용됩니다. 승인된 부품만 사용하십시오. 비 인가된 부품을 사용함으로써 인해 발생하는 모든 손상 또는 고장은 보증 또는 생산물 책임 범위에 포함되지 않습니다.

용도 선언

이 제품은 연마제 또는 광택제를 이용한 소재의 제거 또는 폴리싱 처리용으로 설계되었습니다. 그라인딩 휠의 사용은 금지되어 있습니다. 다른 용도는 허용되지 않습니다. 전문 용도로만 사용하십시오.

기술 데이터

- 페이지 참고 3
- 추가적인 데이터:

공기 흐름	l/s	9.5
	cfm	20
공기 인입구	"	1/4
호스 내부 Ø	mm	6
	"	1/4

진동과 소음 진술서

- 페이지 참고 44



진동 레벨



음향 레벨

a_{hd}, a_h: 진동 레벨

K / K_{pA} = K_{WA} = 3 dB : 불확실성

L_{pA} : 음압 레벨

L_{WA} : 음력 레벨

모든 값은 본 문서의 출판일 시점에서 현재 값을 나타냅니다. 최신 정보는 www.desouttertools.com을 방문해 주십시오.

이러한 표시 값은 언급된 표준에 따라 실험실 유형 테스트에 의해 획득되었으며 동일한 표준에 따라 테스트한 다른 공구의 표시 값과 비교하기에 적합합니다. 이러한 표시 값은 위험 평가에

사용하기에 적합하지 않으며 개별 작업장에서 측정된 값이 더 높을 수 있습니다. 실제 노출 값과 개별 사용자가 경험한 유해 위험 수준은 고유하며 사용자의 작업 방식, 작업 대상물, 작업대 설계 뿐만 아니라 노출 시간 및 사용자의 신체적 조건에 따라 다릅니다.

Desoutter는 통제할 권한이 없는 작업장 상황에서 개별적인 위험 평가로 실제 노출을 반영하는 값 대신 표시 값의 사용에 따른 결과에 대해 책임을 지지 않습니다.

공구 사용이 적절히 관리되지 않는 경우, 손-팔 진동 증상이 발생할 수 있습니다. 손-팔 진동 관리에 대한 EU 지침은

<http://www.pneurop.eu/index.php> 에 액세스하거나 'Tools' -> 'Legislation'을 선택하여 찾을 수 있습니다.

당사는 소음 또는 진동 노출과의 관련 가능성이 있는 증상을 조기에 감지하는 건강 감시 프로그램을 권장하며, 이를 통해 관리 절차를 수정하여 향후 발생할 수 있는 장애를 사전에 차단할 수 있습니다.

설치

- 페이지 참고 5



이 공구는 6.3 bar (90 psig)의 최대 작동 압력에 맞게 설계되었습니다. 압축 공기는 청결해야 합니다. 필터를 설치하는 것이 좋습니다.

- 최대 효율과 성능을 달성하려면 공기 호스(정전기 방지 호스) 사양을 준수하십시오.

먼지 추출

- 보다 자세한 정보는 가장 가까운 Desoutter 대리점에 문의하십시오.

작동 모드

- 페이지 참고 5

공구는 점진적 스로틀 동작과 결합하므로 스로틀을 약간만 개방한 상태에서 저속 운전이 가능하며 이는 드릴링 작업을 개시할 때 적합합니다.

- 항상 날카로운 드릴을 적절한 드릴링 속도로 사용하십시오.



공구를 자유 속도로 운전하지 않아야 합니다.



은/오프 시스템을 해제한 후 몇 초 동안만 공구가 완전히 정지합니다.

A 공구 설명

- 1 로커
- 2 안전 레버
- 3 밸브

- 핸들을 이용해 공구를 붙잡고, 잠금 장치를 단단히 조여주십시오.
- 로커를 밀고 안전 레버를 눌러 공구를 구동합니다.

정비 지침

정비 작업은 유자격 작업자만 수행해야 합니다.

- 정비 작업을 수행하기 전에:
 - 공구를 분리하십시오.



일년에 한 번 정기적인 간격으로 또는 최대 1,000시간 이상 사용한 이후 중 먼저 도래하는 시점에서 점검 및 유지보수를 실시하는 것이 좋습니다.

조립 및 분해



- 부분 조립된 공구를 공기 공급 장치에 연결하지 마십시오.



경고
이 공구의 로터 블레이드는 PTFE 내용물을 함유하고 있습니다. 이러한 로터 블레이드 취급 시 PTFE와 관련된 일반 보건 및 안전 권장 사항을 준수해야 합니다.

- 담배를 피우지 마십시오.
- 어떠한 다른 활동을 취하기 전에 손을 세척하십시오.

세정유로 모터 구성품을 세척해야 하고, 공기 라인으로 공기를 불어 세정유를 제거하지 않아야 합니다.

지저분할 경우, 소음기를 교체해야 합니다. 청소한 후 재사용하지 않아야 합니다.



제조업체가 본래 제공한 부품 이외의 다른 예비 부품을 사용할 경우 성능 저하 또는 정비 및 진동 수준이 증가되고 제조업체의 책임 보험 대상에서 제외될 수 있습니다.

- 표준 공학 원칙을 따르고 부품 하부 조립체 장착 방법에 대한 그림/분해도를 참조하십시오.

- 장비를 다시 이용하기 전에 주 설정이 변경되지 않고 안전 장치가 제대로 작동하는지 확인하십시오.

픽토그램의 의미

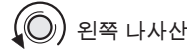

왼쪽 나사산



재조립 시 권장된 접착제를 바릅니다.



재조립 시 필요한 토크 값까지 조입니다.



재조립 시 필요한 그리스 또는 오일로 윤활시킵니다.

윤활



이 공구는 윤활 공기 없이 작동 가능한 블레이드가 결합됩니다. 하지만 소량의 오일을 사용하면 공기가 전체 동력을 제공하고 수명을 연장할 수 있습니다. 오일이 없는 상태에서 건조 공기를 사용하면 블레이드 수명이 단축될 수 있습니다.

윤활 작업이 필요할 경우, 공기 라인 윤활 장치를 필터의 다운 스트림 방향으로 결합해야 합니다.

- ISO VG 15를 사용하십시오.

참고: 윤활된 공기 공급 장치를 사용하면 전체 동력을 달성할 수 있습니다.

- 그리스나 베어링에 그리스를 너무 많이 바르지 마십시오. 얇게 코팅하는 것만으로 충분합니다.



부품, 윤활제 등을 폐기할 때 관련 안전 절차를 실시해야 합니다.



WEEE (전기·전자장비 폐기물처리 지침)의 2012/19/CE 명령에 따라 이 제품을 반드시 재활용해야 합니다.



- 이 제품을 재활용할 수 있는 곳을 알아보시는 경우 Desoutter 담당자에게 연락하시거나 웹사이트 "www.desouttertools.com"에 문의하십시오.

التعليمات الأصلية.

حقوق الطبع والنشر © 2018، شركة Ets Georges Renault 44818 St Herblain, FR

جميع الحقوق محفوظة. يُحظر أي استخدام أو نسخ غير مصرح به للمحتويات أو أي جزء. ينطبق ذلك بالأخص على العلامات التجارية، وفنات الطرز، وأرقام الأجزاء والرسومات. استخدم الأجزاء المعتمدة فقط. أي تلف أو عطل ناتج عن الاستخدام غير المصرح به لا يغطيه الضمان أو مسؤولية المنتج.

بيان الاستخدام

تم تصميم هذا المنتج لإزالة أو تلميع المواد باستخدام أدوات السفر أو إكسسوارات التلميع.

لا يُسمح باستخدام عجلة التجليخ.

لا يُسمح بأي استخدام آخر. لاستخدام المتخصصين فقط.

البيانات الفنية

- راجع الصفحة 3.

بيانات إضافية:

9.5	l/s	تدفق الهواء
20	cfm	
1/4	"	مدخل الهواء
6	ملم	خرطوم داخلي Ø
1/4	"	

بيان إعلان الاهتزاز والضوضاء

- راجع صفحة 44.



مستوى الاهتزاز



مستوى الصوت

مستويات الاهتزاز: **ahd, ah**

K / Kpa = KWA = 3 ديسيبل : غير مؤكد.

LpA : مستوى ضغط الصوت.

LWA : مستوى طاقة الصوت.

جميع القيم مُحدثة بتاريخ هذا المنشور. للحصول على أحدث المعلومات، يرجى زيارة www.desouttertools.com.

تم الحصول على هذه القيم المعلنة عن طريق اختبار معلمي وفقاً للمعايير المحددة وهي مناسبة للمقارنة بالقيمة المعلنة للأدوات الأخرى التي تم اختبارها وفقاً لنفس المعايير. هذه المعايير المعلنة غير ملائمة للاستخدام في تقييمات المخاطر وقد تكون القيم التي تم قياسها في أماكن عمل فردية أعلى. قيم التعرض الفعلية وخطر الضرر التي

تعرض لها مستخدم فردي تعتبر فريدة وتعتمد على طريقة عمل المستخدم، وقطعة العمل وتصميم محطة العمل، بالإضافة إلى وقت التعرض والحالة البدنية للمستخدم.

نحن، **Desoutter**، لا نتحمل مسؤوليات تبعات استخدام القيم المعلنة، بدلاً من القيم التي تعكس التعرض الفعلي، في تقييم مخاطر فردية في محطة مكان عمل لا تملك السيطرة عليها.

قد تتسبب هذه الأداة في اهتزاز مزمن للذراع-اليد إذا كان استخدامها لا يخضع للإدارة الكافية. يمكن العثور على دليل الاتحاد الأوروبي الخاص باهتزاز الذراع-اليد بالوصول إلى <http://www.pneurop.eu/index.php> وتحديد "أدوات" ثم "تشرية".

نوصي ببرنامج لمراقبة الصحة لاكتشاف الأعراض مبكراً والتي قد تتعلق بالتهرب للضوضاء أو الاهتزاز، وبهذا يمكن تعديل إجراءات الإدارة للمساعدة في تجنب العجز المستقبلي.

التثبيت

- راجع صفحة 5.

تم تصميم الأداة لضغط تشغيل أقصى يصل إلى 6.3 بار (90 رطلاً لكل بوصة مربعة). يجب أن يكون الهواء المضغوط نظيفاً. يوصى بتثبيت فلتر.

- للحصول على أقصى أداء وفعالية، التزم بمواصفات خرطوم الهواء (خرطوم مضاد للكهرباء الساكنة).



استخلاص الغبار

- اتصل بمندوب **Desoutter** المحلي للحصول على المزيد من المعلومات.

وضع التشغيل

- راجع صفحة 5.

- تم تزويد الأدوات بأجزاء خانق تدريجي، مما يسمح بسرعة منخفضة مع فتحة خانق صغيرة وهذا يعتبر مثاليًا عند البدء في عملية ثقب.
- استخدم دوماً مثقاب حاد بسرعة ثقب صحيحة.

يجب ألا يتم تشغيل الأداة بسرعة حرة.



تتوقف الأداة بالكامل فقط بعد عدة ثواني بعد إطلاق تشغيل/إيقاف النظام.



وصف الأداة A

- 1 خزانة
 - 2 ذراع الأمان
 - 3 صمام
- أمسك الأداة بمقبض اليد واضغط على المثبت لإحكام ربطه.
 - ادفع الخزانة واضغط على ذراع الأمان لتشغيل الأداة.

تعليمات الصيانة

يجب أن تتم الصيانة بواسطة شخص مؤهل فقط.

- قبل أي مهمة صيانة:
- افصل الأداة.

يوصى بالصيانة التزيمية والوقائية على فترات زمنية منتظمة مرة واحدة سنويًا أو بعد 1000 ساعة كحد أقصى من الاستخدام وفقًا لأيهما يأتي أولاً.

الفك والتجميع

- لا توصل مطلقًا أداة مُجمعة جزئيًا بإمداد الهواء.



تحذير

- تشمل شفرات الدوار في هذه الأداة على محتوى PTFE (متعدد رباعي فلورو الإيثيلين). يجب الانتباه للتوصيات العادية الخاصة بالصحة والأمان فيما يتعلق بـ PTFE عند التعامل مع شفرات الدوار.
- ممنوع التدخين.
- اغسل اليدين قبل بدء أي نشاط آخر.
- يجب غسل مكونات الموتور باستخدام سائل تنظيف وعدم نفخه للتنظيف بواسطة خط هواء.
- يجب استبدال كاتم الصوت عندما يكون متسخًا. لا تنظفه أو تعيد استخدامه.



قد يتسبب استخدام قطع غير خلاف تلك الموفرة أصلاً من جهة التصنيع في انخفاض الأداء أو في زيادة الصيانة ومستوى الاهتزاز وفي إلغاء كامل لمسؤولية جهة التصنيع.



- اتبع إجراءات الهندسة القياسية وارجع إلى الصور/العرض المفصل لمعرفة تثبيت المجموعات الفرعية للمكونات.
- قبل إعادة المُعدة للخدمة، تأكد أن إعداداتها الأساسية لم يتم تعديلها وأن أجهزة الأمان تعمل بشكل صحيح.

معنى المخططات المصورة



المسار الأيسر

عند إعادة التجميع، ضع الغراء الموصى به



عند إعادة التجميع، اربط بإحكام إلى العزم المطلوب



عند إعادة التجميع، قم بالتشحيم باستخدام الشمع أو الزيت المطلوب.



التشحيم

هذه الأداة مزودة بشفرات يمكن أن يتم تشغيلها بدون هواء مُشحم. ومع ذلك، يسمح مقدار صغير من الزيت للأداة بتوفير طاقة كاملة وزيادة عمرها. قد يؤدي استخدام هواء جاف بدون أي أثر للزيت إلى تقليل عمر الشفرات.



إذا كان التشحيم مطلوبًا، يجب تثبيت أداة تشحيم خط هواء تحت تيار الفلتر.

- استخدم ISO VG 15.

- ملاحظة: يتم الحصول على طاقة كاملة باستخدام إمداد هواء مُشحم.
- لا تضع الكثير من الشمع على التروس أو المحامل، طبقة رقيقة تكفي.

عند التخلص من المكونات، أو مواد التشحيم وغير ذلك... تأكد من تنفيذ إجراءات الأمان ذات الصلة.



وفقًا لتوجيه CE/2012/19 فيما يتعلق بنفايات المعدات الإلكترونية والكهربائية (WEEE)، يجب إعادة تدوير هذا المنتج.



- اتصل بمندوب Desoutter أو راجع موقع الويب www.desouttertools.com لمعرفة أين يمكنك إعادة تدوير المنتج.



הוראות מקוריות.

Copyright 2018, Ets Georges Renault 44818 ©
St Herblain, FR

כל הזכויות שמורות. אין לעשות שימוש בתוכן או להעתיקו, כולו או חלקו, באופן בלתי מורשה. הדבר חל במיוחד על סימנים מסחריים, שמות דגמים, מספרי חלקים ואיורים. השתמש בחלקים מאושרים בלבד. כל נזק או פעולה לקויה שנגרמו בשל שימוש בחלקים לא מאושרים אינם מכוסים על ידי האחריות או החבות על המוצר.

הצגת שימוש

מוצר זה מיועד להסרה או ליטוש חומרים באמצעות חיבור אביזר שיוף או ליטוש.

אין להשתמש כדיסקית ליטוש.

אין לעשות בו שימוש אחר. לשימוש מקצועי בלבד.

נתונים טכניים

- ראה עמוד 3.

נתונים נוספים:

9.5	l/s		זרימת אוויר
20	cfm		
1/4	"		כניסת אוויר
6	מ"מ	Ø	צינור פנימי
1/4	"		

הצגת רעש ורטט

- ראה עמוד 44.



רמת רטט



עוצמת קול

ahd, ah: רמות רטט.

$$K / K_{pa} = K_{wa} = 3 \text{ dB}$$

Lpa: רמת לחץ קול.

Lwa: רמת עוצמת קול.

כל הערכים נכונים למועד הפרסום של מסמך זה. לנתונים עדכניים, בקר בכתובת www.desouttertools.com. ערכים מוצהרים אלה הושגו בבדיקת מעבדה בהתאם לתקנים המוצהרים ומתאימים לצורכי השוואה עם הערכים המוצהרים של כלים אחרים שנבדקו בהתאם לאותם תקנים. ערכים מוצהרים אלה אינם מדויקים עבור שימוש בהערכות סיכון, והערכים הנמדדים במקומות עבודה ספציפיים עשויים להיות גבוהים יותר. ערכי החשיפה והסיכון לנזק בפועל שחווה כל משתמש יחיד הם ייחודיים ותלויים בדרך שבה המשתמש עובד, בעיצוב כלי העבודה ותחנת העבודה וכן בזמן החשיפה ובמצבו הגופני של המשתמש.

Desoutter אינה אחראית להשלכות של שימוש בערכים המוצהרים, במקום בערכים המשקפים את החשיפה בפועל, בהערכת סיכון ספציפית במקום עבודה שעליו אין לנו כל שליטה.

כלי זה עלול לגרום לסינדרום רטט יד-זרוע, אם השימוש בו אינו מנוהל כהלכה. ניתן מדרך EU לניהול רטט יד-זרוע בכתובת <http://www.pneurop.eu/index.php> תחת Tools (כלים) < Legislation (חקיקה).

אנו ממליצים לקיים תוכנית של פיקוח בריאותי כדי לזהות תסמינים מוקדמים שעלולים להיות קשורים לחשיפה לרעש או לרטט, כדי שניתן יהיה להתאים את הנהלים באופן שייטיב במניעת נזק עתידי.

התקנה

- ראה עמוד 5.

הכלי מיועד לחץ הפעלה מרבי של 6.3 (psig 90). האוויר הדחוס חייב להיות נקי. מומלץ להתקין מסנן.



- להשגת מרב היעילות והביצועים, יש לפעול בהתאם למפרטים של צינור האוויר (צינור אנטי-סטטי).

הוצאת אבק

- פנה אל הנציג המקומי של Desoutter לקבלת מידע נוסף.

מצב הפעלה

- ראה עמוד 5.

- הכלי מצויד בפעולת משנק פרוגרסיבי - הדבר מאפשר מהירות נמוכה עם פתיחת משנק קטנה שהוא המצב המתאים במיוחד בעת התחלת פעולת הקדיחה.
- השתמש תמיד במקדח חד במהירות הקדיחה הנכונה.



אין להשתמש בכלי במהירות חופשית.



הכלי נעצר באופן מלא רק כמה שניות לאחר שחרור לחצן ההפעלה/כיבוי של המערכת.

משמעות הסמלים

 הברגה שמאלית

 בעת הרכבה מחדש, מרח את הדבק המומלץ

 בעת הרכבה מחדש, הדק למומנט הנדרש

 בעת הרכבה מחדש, גרז באמצעות הגריז או השמן הנדרשים.

סיכה

 כלי זה מצויד בלהבים שיכולים לפעול ללא אוויר משומן. עם זאת, כמות קטנה של שמן מאפשרת לכלי לספק את מלוא העוצמה ומאריכה את חייו. השימוש באוויר יבש ללא שמן כלל עלול לקצר את אורך חיי הלהבים.

אם נדרשת סיכה, יש להתקין משמנת של צינור אוויר במורד המסנן.

• השתמש ב-ISO VG 15.

הערה: עוצמה מלאה מושגת בעזרת אספקת אוויר משומן.

• אל תמרח יותר מדי גריז על גלגלי שיניים ועל מסבים - די בציפוי דק.

 בעת השלכה לאשפה של רכיבים, משמנות וכד', הקפד למלא אחר נוהלי הבטיחות הרלוונטיים.

 לפי Directive 2012/19/CE בנוגע להשלכה לאשפה של ציוד חשמלי ואלקטרוני (WEEE), חובה למחזר מוצר זה.

• פנה לנציג של Desoutter או עיין באתר www.desoutertools.com כדי לברר היכן ניתן למחזר מוצר זה. 

A תיאור הכלי

1 מנעול

2 ידית בטיחות

3 שסתום

- אחוז בכלי באמצעות הידית והצב על המהדק שברצונך להדק.
- דחף את המנעול ולחץ על ידית הבטיחות כדי להפעיל את הכלי.

הוראות תחזוקה

תחזוקה חייבת להתבצע על ידי עובדים מוסמכים בלבד.

• לפני ביצוע משימת תחזוקה כלשהי:

- נתק את הכלי.

 מומלץ לערוך תחזוקה כוללת ומונעת אחת לשנה או לאחר 1,000 שעות שימוש לכל היותר, הראשון מביניהם.

הרכבה ופירוק

• לעולם אל תחבר לאספקת האוויר כלי שהורכב באופן חלקי בלבד. 



אזהרה

 להבי הרוטור בכלי זה מכילים PTFE. יש לפעול בהתאם להמלצות הבריאות והבטיחות הרגילות בנוגע ל-PTFE בעת טיפול בלהבי רוטור אלה.

- אל תעשן.
- רחץ את ידיך לפני שתתחיל בפעילות כלשהי.

יש לרחוץ רכיבי מנוע בנוזל ניקוי ואין לנקותם באמצעות צינור אוויר.



יש להחליף את המשטק לאחר שהתלכך. אין לנקותו ולעשות בו שימוש חוזר.

 שימוש בחלקי חילוף שאינם אלה שסופקו במקור על ידי היצרן עלול לגרום לירידה בביצועים או להגברת רמות התחזוקה והרטט וכן מבטל לחלוטין את אחריות היצרן. 

• פעל בהתאם לנהלים הנדסיים סטנדרטיים ועיין באוירם/שרטוט פיצוץ ההרכבת מכלולי משנה של רכיב.

• לפני החזרת הציוד לשימוש, בדוק שההגדרות הראשיות שלו לא שוננו ושהתקני הבטיחות פועלים כהלכה.

NOISE AND VIBRATION VALUES

Model	Part number					
		ISO 28927-1 (3 axis)		ISO 8662-4 (1 axis)	ISO 15744	
		a_{hd} m/s ²	K m/s ²	a_h m/s ²	L_{pA} dB(A)	L_{WA} dB(A)
KA3.135-7	6151705220	< 2.5	-	< 2.5	75	86
KA3.36-7	6151705230	< 2.5	-	< 2.5	75	86
KA3.21-7	6151705240	< 2.5	-	< 2.5	75	86
KA3.36A	6151705250	< 2.5	-	< 2.5	75	86

Blank page

DEUTSCH (GERMAN)

(1) EG-KONFORMITÄTSERKLÄRUNG - (2) Wir, **DESOUTTER** - (3) Technische Datei beim EU - (4) erkläre hiermit, daß das (die) Produkt(e) : **DRUCKLUFTPOLIERER UND SCHLEIFER** - (5) Typ(en) : - (6) Produktherkunft - (7) den Anforderungen der EG-Richtlinie zur Angleichung der Rechtsvorschriften der Mitgliedsstaaten - (8) für "**Maschinen**" **2006/42/EG** (17/05/06) - (9) für "**Elektromagnetische Störfreiheit**" **2004/108/EG** (15/12/04) - (10) für "**Niederspannung**" **2006/95/EG** (12/12/06) - entspricht (entsprechen). - (11) geltende harmonisierte Norm(e)n - (12) NAME und EIGENSCHAFT des Ausstellers : - (13) Datum :

NEDERLANDS (DUTCH)

(1) E.G.-VERKLARING VAN OVEREENSTEMMING - (2) De firma : **DESOUTTER** - (3) Technisch bestand verkrijgbaar - (4) verklaart hierbij dat het (de) product(en) : **SCHUUR – EN POLIJSTMACHINES** - (5) type : - (6) Herkomst van het product - (7) in overeenstemming is (zijn) met de vereisten van de richtlijn van de Raad inzake de onderlinge aanpassing van de wetgevingen van de lidstaten betreffende : (8) "**machines**" **2006/42/CEE** (17/05/06) - (9) "**elektromagnetische compatibiliteit**" **2004/108/EG** (15/12/04) - (10) "**laagspanning**" **2006/95/EG** (12/12/06) - (11) geldige geharmoniseerde norm(en) - (12) NAAM en FUNCTIE van de opsteller : - (13) Datum

SVENSKA (SWEDISH)

(1) EG-DEKLARATION OM ÖVERENSSTÄMMELSE - (2) Vi **DESOUTTER** - (3) Teknisk fil tillgänglig från - (4) Förklarar att maskinen : **BANDPUTSMASKIN FOR POLERING** - (5) Maskintyp : - (6) Produktens ursprung - (7) För vilken denna deklARATION gäller, överensstämmer med kraven i Ministerrådets direktiv om harmonisering av medlemsstaternas lagar rörande - (8) "**maskiner**" **2006/42/EEG** (17/05/06) - (9) "**elektromagnetisk kompatibilitet**" **2004/108/EEG** (15/12/04) - (10) "**lågspänning**" **2006/95/EEG** (12/12/06) - (11) Harmoniserade standarder som tillämpats : - (12) Utfärdarens namn och befattning : - (13) Datum :

NORSK (NORWEGIAN)

(1) EF ERKLÆRING OM OVERENSSTEMMELSE - (2) Vi **DESOUTTER** - (3) Teknisk dokument tilgjengelig - (4) Erklærer at produktet/produktene : **POLERMASKINER** - (5) av type : - (6) Produktets opprinnelse - (7) er i overensstemmelse med de krav som finnes i Ministerrådets direktiver om tilnærning av Medlemsstatenes lover vedrørende : - (8) "**maskiner**" **2006/42/EF** (17/05/06) - (9) "**elektromagnetisk kompatibilitet**" **2004/108/EF** (15/12/04) - (10) "**lavspenning**" **2006/95/EF** (12/12/06) - (11) Harmoniserende standarder som er anvendt : - (12) Utsteders navn og stilling : - (13) Dato :

DANSK (DANISH)

(1) EF OVERENSSTEMMELSESERKLÆRING - (2) Vi **DESOUTTER** - (3) Teknisk dokument kan fås på - (4) erklærer at produktet(erne) : **POLERMASKINER** - (5) type : - (6) Produktets oprindelse - (7) er i overensstemmelse med kravene i Rådets Direktiv vedr. tilnærmede mellem medlemslandenes love for - (8) "**maskiner**" **2006/42/EF** (17/05/06) - (9) "**elektromagnetisk kompatibilitet**" **2004/108/EF** (15/12/04) - (10) "**lavspænding**" **2006/95/EF** (12/12/06) - (11) Gældende harmoniserede standarder : - (12) Udsteder, navn og stilling : - (13) Dato

SUOMI (FINNISH)

(1) ILMOITUS YHDENMUKAISUDESTA EY - (2) Me **Toiminimi DESOUTTER** - (3) Tekniset tiedot saa EU:n - (4) vakuutamme, että tuote / tuotteet : **KILLLOTUSHIOMAKONE** - (5) tyyppi(-pit) : - (6) Tekniset tiedot saa EU:n - (7) on / ovat yhdenmukainen(-sia) neuvoston jäsenmaiden lainsäädäntöä koskevien direktiivien vaatimusten kanssa, jotka koskevat : - (8) "**koneita**" **2006/42/CE** (17/05/06) - (9) "**elektromagneettista yhteensopivuutta**" **2004/108/EY** (15/12/04) - (10) "**matalajännitteitä**" **2006/95/EY** (12/12/06) - (11) yhdenmukaistettu(-tut) soveltuva(t) standardi(t) : - (12) ilmoituksen antajan NIMI ja ASEMA - (13) Päiväys

ESPAÑOL (SPANISH)

(1) DECLARACION DE CONFORMIDAD CE - (2) Nosotros **DESOUTTER** - (3) Archivo técnico disponible en - (4) declaramos que el producto : **PULIDORAS Y LIJADORAS NEUMATICAS** - (5) tipo de máquina : - (6) Origen del producto - (7) es conforme a los requisitos de la Directiva del Consejo sobre la aproximación de las leyes de los Estados Miembros con relación - (8) a la "**maquinaria**" **2006/42/CE** (17/05/06) - (9) a la "**compatibilidad electromecánica**" **2004/108/CE** (15/12/04) - (10) a la "**baja tensión**" **2006/95/CE** (12/12/06) - (11) normas armonizadas aplicadas : - (12) Nombre y cargo del expedidor : - (13) Fecha

PORTUGUÊS (PORTUGUESE)

(1) DECLARAÇÃO DE CONFORMIDADE CE - (2) Nós **DESOUTTER** - (3) Ficheiro técnico disponível na - (4) declaramos que o produto: **LIXADORAS POLIDORAS** - (5) tipo de máquina: - (6) Origem do produto - (7) está em conformidade com os requisitos da Directiva do Conselho, referente às legislações dos Estados-membros relacionados com: - (8) "**maquinaria**" **2006/42/CE** (17/05/06) - (9) "**compatibilidade electromagnética**" **2004/108/CE** (15/12/04) - (10) "**baixa tensão**" **2006/95/CE** (12/12/06) - (11) Normas harmonizadas aplicáveis - (12) Nome e cargo do emissor: - (13) Data:

ITALIANO (ITALIAN)

(1) DICHIARAZIONE DI CONFORMITÀ CE - (2) La Società : **DESOUTTER** - (3) File tecnico disponibile dal - (4) dichiara che il(i) prodotto(i): **LEVIGATRICI** - (5) tipo: - (6) Origine del prodotto - (7) è (sono) in conformità con le esigenze previste dalla Direttiva del Consiglio, sulle legislazioni degli Stati membri relative: - (8) alle "**macchine**" **2006/42/CE** (17/05/06) - (9) alla "**compatibilità elettromagnetica**" **2004/108/CE** (15/12/04) - (10) alla "**bassa tensione**" **2006/95/CE** (12/12/06) - (11) norma(e) armonizzata(e) applicabile(i): - (12) NOME e FUNZIONE del dichiarante - (13) Data

ΕΛΛΗΝΙΚΑ (GREEK)

(1) ΔΗΛΩΣΗ ΠΙΣΤΟΤΗΤΑΣ ΕΚ - (2) Η εταιρεία : **DESOUTTER** - (3) Τεχνικός φάκελος διαθέσιμος - (4) δηλώνει υπεύθυνα ότι το(τα) προϊόν(ων) : - (5) τύπου(-ων) : - (6) Προέλευση προϊόντος - (7) είναι σύμφωνα(-α) προς τις απαιτήσεις της Οδηγίας του Συμβουλίου που αφορά την προσέγγιση των νομοθεσιών των κρατών μελών τις σχετικές με : - (8) τα "**μηχανήματα**" **2006/42/ΕΟΚ** (17/05/06) - (9) την "**ηλεκτρομαγνητική συμβατότητα**" **2004/108/ΕΟΚ** (15/12/04) - (10) τη "**χαμηλή τάση**" **2006/95/ΕΟΚ** (12/12/06) - (11) εφαρμοστέο(-α) εναρμονισμένο(-α) πρότυπο(-α) : - (12) ΟΝΟΜΑ και ΑΡΜΟΔΙΟΤΗΤΑ του δηλούντος: - (13) Ημερομηνία

ČESKY (CZECH)

(1) PROHLÁŠENÍ O SOULADU S PŘEDPISY ES - (2) My, firma **DESOUTTER** - (3) Technický soubor, dostupný - (4) prohlašujeme, že výrobek (výrobky) : - (5) typ přístroje (přístrojů) : - (6) Původ výrobku - (7) je v souladu s požadavky směrnice Rady EU o aproximaci práva členských států EU, a to v těchto oblastech: - (8) "**přístroje**" **2006/42/EC** (17/05/06) - (9) "**Elektromagnetická kompatibilita**" **2004/108/EC** (15/12/04) - (10) "**Nízké napětí**" **2006/95/EC** (12/12/06) - (11) *relevantní harmonizované normy* : - (12) Jméno a funkce osoby, která prohlášení vystavila - (13) Datum

MAGYAR (HUNGARIAN)

(1) CE MEGFELELŐSÉGI NYILATKOZAT - (2) Mi, az: **DESOUTTER** - (3) A műszaki leírás az EU-s - (4) kijelentjük, hogy a termék(ek) : - (5) géptípus(ok) : - (6) A műszaki leírás az EU-s - (7) megfelel(nek) a tagországok törvényeiben megfogalmazott, alábbiakban szereplő tanács Irányelvek követelményeinek: - (8) "**Gépek, berendezések**" **2006/42/EC** (17/05/06) - (9) "**Elektromágneses kompatibilitás**" **2004/108/EC** (15/12/04) - (10) "**Alacsony feszültségű szabványok**" **2006/95/EC** (12/12/06) - (11) *alkalmazható harmonizált szabvány(ok)*: - (12) Kibocsátó neve és adatai - (13) Dátum:

LIETUVIŠKAI (LITHUANIAN)

(1) EB ATITIKTIES DEKLARACIJA - (2) Mes: **DESOUTTER** - (3) Techninius duomenis galite - (4) pareiškiame, kad gaminyš(iai) : - (5) mašinos tipas(-ai) : - (6) Produkto kilmė - (7) atitinka Europos Tarybos Direktyvų reikalavimus dėl valstybių narių įstatymų, susijusių: - (8) su „**mašinomis**“ **2006/42/EB** (17/05/06) - (9) su „**Elektromagnetiniu suderinamumu**“ **2004/108/EB** (15/12/04) - (10) su „**Žema įtampa**“ **2006/95/EB** (12/12/06)), suderinimo - (11) *taikomi harmonizuoti standartai*: - (12) Išdavusio asmens pavardė ir pareigos - (13) Data

SLOVENŠČINA (SLOVENIAN) (1) **IZJAVA ES O SKLADNOSTI** - (2) Mi: **DESOUTTER** - (3) Tehnična kartoteka je na voljo - (4) izjavljamo, da je izdelek (oziroma izdelki): - (5) vrsta stroja (oziroma vrste): - (6) Izvor izdelka - (7) v skladu z zahtevami direktiv Sveta Evrope o približevanju zakonodaje držav članic glede: - (8) "**strojev**" **2006/42/ES** (17/05/06) - (9) "**Elektromagnetne združljivosti**" **2004/108/ES** (15/12/04) - (10) "**Nizke napetosti**" **2006/95/ES** (12/12/06) - (11) *veljavnih harmoniziranih standardov*: - (12) Ime in funkcija izdajatelja - (13) Datum

POLSKI (POLISH) (1) **UE –DEKLARACJA ZGODNOŚCI** - (2) My, firma **DESOUTTER**- (3) Plik techniczny jest dostępny w - (4) oświadczamy, że produkt (produkty): - (5) urządzenie typu (typów): - (6) Pochodzenie produktu - (7) jest (są) zgodne z wymogami Dyrektywy Rady, odpowiadającej ustawodawstwu krajów członkowskich i dotyczącej: - (8) "**maszyn i urządzeń**" **2006/42/UE** (17/05/06) - (9) **Zgodności elektromagnetycznej** **2004/108/UE** (15/12/04) - (10) "**niskich napięć**" **2006/95/UE** (12/12/06) - (11) *stosowanych norm, wzajemnie zgodnych* : - (12) Nazwisko i stanowisko wydającego deklarację : - (13) Data

SLOVENSKY (SLOVAK) (1) **DEKLARÁCIA ER O SÚHLASE** - (2) My: **DESOUTTER** - (3) Technický súbor k dispozícii z - (4) prehlasujeme, že výrobok (y): - (5) strojový typ(y): - (6) Pôvod produktu alebo výrobku - (7) zodpovedá požiadavkom Smerníc rady, týkajúcich sa aproximácie zákonov členských štátov, pre: - (8) "**strojné zariadenia**" **2006/42/EC** (17/05/06) - (9) po "**Elektromagnetickú kompatibilitu**" **2004/108/EC** (15/12/04) - (10) po "**Nizke napätie**" **2006/95/EC** (12/12/06) - (11) *zodpovedajúce harmonizačné normy*: - (12) Meno a funkcia vystavovateľa dokladu - (13) Dátum

LATVISKI (LATVIAN) (1) **EK ATBILSTĪBAS DEKLARĀCIJA** - (2) Mēs, **kompānija DESOUTTER** - (3) Tehniskais fails pieejams ES - (4) deklarējam, ka šis (-ie) izstrādājums (-i): - (5) ierīces tips (-i): - (6) Izstrādājuma izcelsme - (7) atbilst Padomes Direktīvu prasībām par dalībvalstu likumu piemērošanu, kas attiecas uz: - (8) "**mehānismiem**" **2006/42/EK** (17/05/06) - (9) "**elektromagnētisko savietojamību**" **2004/108/EK** (15/12/04) - (10) "**zemspriegumu**" **2006/95/EK** (12/12/06) - (11) *spēkā esošajam (-iem) saskaņotajam (-iem) standartam (-iem)*: - (12) Pieticēja vārds un amats - (13) Datums

中文 (CHINESE) (1) **EC 一致性声明** - (2) 我们: **DESOUTTER** - (3) 技术参数资料可以从EU总部获得 - (4) 声明其产品: - (5) 机器类型: - (6) 产品原产地 - (7) 符合会员国立法会议“决定”的相关要求: - (8) "**机械**" **2006/42/EC** (17/05/06) - (9) "**电磁相容性**" **2004/108/EC** (15/12/04) - (10) "**低电压**" **2006/95/EC** (12/12/06) - (11) *适用协调标准*: - (12) 发行者名称和地点 - (13) 日期

РУССКИЙ (RUSSIAN) (1) **ДЕКЛАРАЦИЯ СООТВЕТСТВИЯ** - (2) Мы: **DESOUTTER** - (3) Технический файл можно - (4) заявляем, что продукция: - (5) тип оборудования: - (6) Происхождение продукта - (7) соответствует требованиям директивы европейского совета относительно законодательства стран-участниц по: - (8) "**Машинному оборудованию**" **2006/42/EC** (17/05/06) - (9) по "**Электромагнитной совместимости**" **2004/108/EC** (15/12/04) - (10) по "**Низкому напряжению**" **2006/95/EC** (12/12/06) - (11) *применяемые согласованные нормы*: - (12) Фамилия и должность составителя - (13) Дата

(2) We :

(Fr) Nous

Ets Georges Renault
38 rue Bobby Sands
44818 Saint Herblain - FR

(3) Technical file available from EU headquarter.

(Fr) Dossier technique disponible auprès du siège social

P.Roussy, R&D Manager
Ets Georges Renault
38 rue Bobby Sands – BP 10273
44818 Saint Herblain – France

(4) declare that the product(s):

(Fr) déclarons que les produits

marketed with the brand name :

(Fr) Commercialisés sous la marque

(5) Machine type(s) :

*(Fr) type(s)***PNEUMATIC SANDERS AND POLISHERS***PONCEUCES PNEUMATIQUES***DESOUTTER**

Box label : stick here
Coller l'étiquette ici

(6) Origin of the product : Hungary

(Fr) Origine du produit

(7) is in conformity with the requirements of the council Directives on the approximation of the laws of the Member States relating :

(Fr) est (sont) en conformité avec les exigences de la Directive du conseil, concernant les législations des états membres relatives :(8) to "**Machinery**" 2006/42/EC (17/05/2006)*(Fr) aux "**Machines**" 2006/42/CE (17/05/2006)*

(11) applicable harmonized standard(s) : EN 11148-8:2011

(Fr) Norme(s) harmonisée(s) applicable(s) :

(12) NAME and POSITION of issuer :

(Fr) NOM et FONCTION de l'émetteur :

Pascal ROUSSY
(R&D Manager)

(13) Place & date : Saint Herblain , 28/07/2016

(Fr) Place et date